

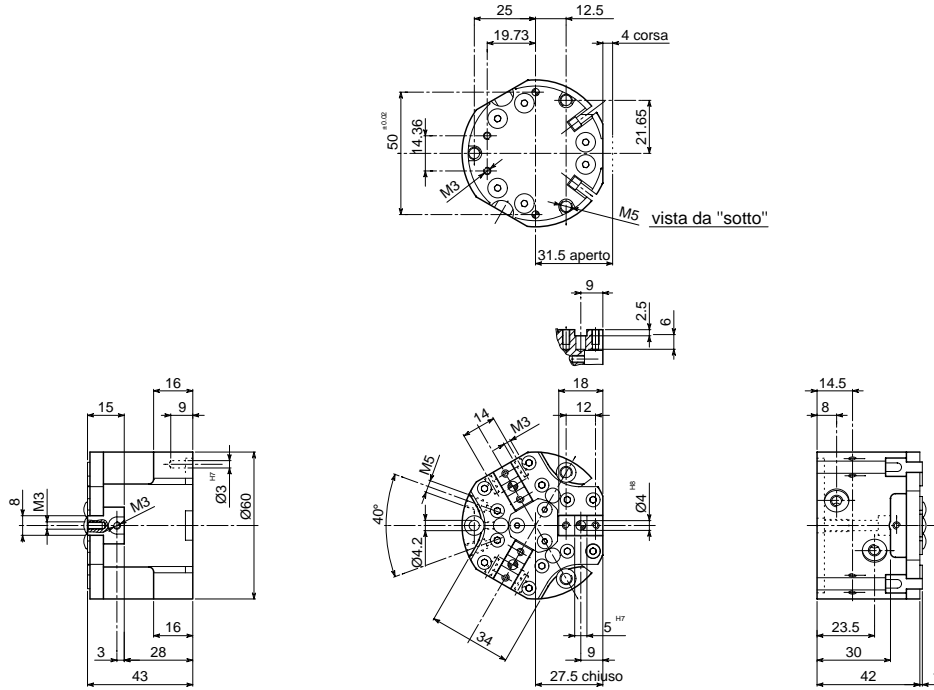



- **ORGANO DI PRESA A CORSA PARALLELA A TRE GRIFFE**
- **Three-jaw parallel gripper**
- **Drei-finger Parallelgreifer**
- **Pince de préhension à course parallèle, à trois griffes**

• Disegno QPG 306 • Drawing QPG 306 • Zeichnung QPG 306 • Dessin QPG 306



• Versione QPG 306 S • Version QPG 306 S • Ausführung QPG 306 S • Version QPG 306 S

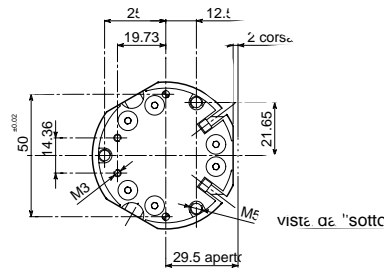

• Le dimensioni sono indicative e suscettibili di variazioni per migliorie tecniche. Ci riserviamo di apportare modifiche senza preavviso • All dimensions are indicative and subject to variation for technical upgrading. We reserve the right to make alterations without prior notification • Die Maßangaben sind indikativ und können sich bei technischen Verbesserungen ändern. Wir behalten uns vor, ohne vorherige Benachrichtigung Änderungen vorzunehmen • Les dimensions sont fournies à titre indicatif, elles peuvent subir des variations pour cause d'améliorations techniques. Nous nous réservons le droit d'apporter des modifications sans préavis.

• SCHEMA DI FUNZIONAMENTO • OPERATIONAL DIAGRAM  
• BETRIEBSSCHEMA • SCHÉMA DE FONCTIONNEMENT

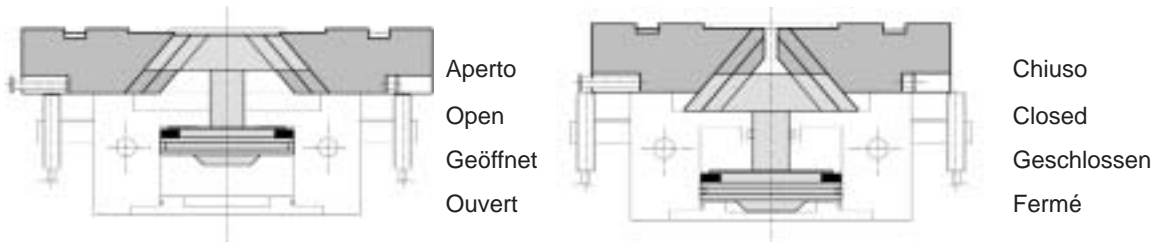

QPG 330  
QPG 330 S

QPG 322  
QPG 322 S

QPG 317  
QPG 317 S

QPG 313  
QPG 313 S

QPG 311  
QPG 311 S

QPG 309  
QPG 309 S

QPG 307  
QPG 307 S

QPG 306  
QPG 306 S

- **ORGANO DI PRESA A CORSA PARALLELA A TRE GRIFFE**
- **Three-jaw parallel gripper**
- **Drei-finger Parallelgreifer**
- **Pince de préhension à course parallèle, à trois griffes**

**DIAGRAMMA FORZA DI CHIUSURA**  
**CLAMPING FORCE DIAGRAM • DIAGRAM SCHLIEßKRAFT**  
**DIAGRAMME DE LA FORCE DE FERMETURE**

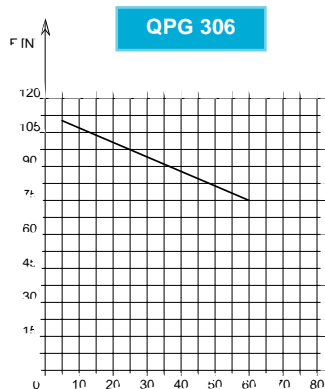

F = Forza di chiusura reale per griffa  
 L = Distanza di rilevamento

F = True clamping force per jaw  
 L = Reading distance

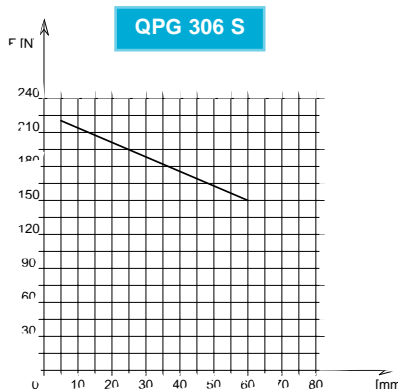

F = Reelle Schließkraft pro Greiffinger  
 L = Messungsabstand

F = Force de fermeture réelle par griffe  
 L = Distance de lecture

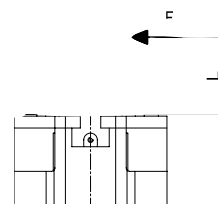

**P = 6 bar**

Valori nei dati tecnici rilevati alla distanza L = 10 mm • Technical specification values read at a distance L = 10 mm

• Werte der technischen Daten auf Distanz aufgenommen L = 10 mm • Valeurs des données techniques relevées à la distance L = 10 mm

**DATI TECNICI**

	QPG306	QPG306S
Corsa per griffa	.4 mm	.2 mm
Corsa pistone	.4.8 mm	.4.8 mm
Volume aria per doppia corsa	.8.4 cm <sup>3</sup>	.8.4 cm <sup>3</sup>
Forza teorica di chiusura per griffa a 6 bar	.193 N	.383 N
Forza reale di chiusura per griffa a 6 bar	.107 N	.210 N
Forza teorica di apertura per griffa a 6 bar	.212 N	.419 N
Forza reale di apertura per griffa a 6 bar	.117 N	.230 N
Pressione di esercizio	.2-8 bar	.2-8 bar
Ripetibilità	±0.01 mm	±0.01 mm
Peso	.0.3 Kg	.0.3 Kg
Temperatura di esercizio	.5-60 °C	.5-60 °C
Codice articolo	.OP060NNT	.OP060NST

**SPECIFICATIONS**

	QPG306	QPG306S
Stroke per jaw	.4 mm	.2 mm
Piston stroke	.4.8 mm	.4.8 mm
Dual stroke air volume	.8.4 cm <sup>3</sup>	.8.4 cm <sup>3</sup>
Theoretical clamping force per jaw at 6 bar	.193 N	.383 N
Actual clamping force per jaw at 6 bar	.107 N	.210 N
Theoretical opening force per jaw at 6 bar	.212 N	.419 N
Actual opening force per jaw at 6 bar	.117 N	.230 N
Working pressure	.2-8 bar	.2-8 bar
Reproducibility	±0.01 mm	±0.01 mm
Weight	.0.3 Kg	.0.3 Kg
Working temperature	.5-60 °C	.5-60 °C
Article code	.OP060NNT	.OP060NST

**TECHNISCHE DATEN**

	QPG306	QPG306S
Hub pro Greiffinger	.4 mm	.2 mm
Kolbenhub	.4.8 mm	.4.8 mm
Luftvolumen pro Doppelhub	.8.4 cm <sup>3</sup>	.8.4 cm <sup>3</sup>
Theoretische Schließkraft pro Greiffinger 6 bar	.193 N	.383 N
Reelle Schließkraft pro Greiffinger 6 bar	.107 N	.210 N
Theoretische Öffnungskraft pro Greiffinger 6 bar	.212 N	.419 N
Reelle Öffnungskraft pro Greiffinger 6 bar	.117 N	.230 N
Betriebsdruck	.2-8 bar	.2-8 bar
Wiederholbarkeit	±0.01 mm	±0.01 mm
Gewicht	.0.3 Kg	.0.3 Kg
Betriebstemperatur	.5-60 °C	.5-60 °C
Artikelcode	.OP060NNT	.OP060NST

**DONNÉES TECHNIQUES**

	QPG306	QPG306S
Course par griffe	.4 mm	.2 mm
Course piston	.4.8 mm	.4.8 mm
Volume d'air pour course double	.8.4 cm <sup>3</sup>	.8.4 cm <sup>3</sup>
Force théorique en fermeture par griffe à 6 bar	.193 N	.383 N
Force réelle en fermeture par griffe à 6 bar	.107 N	.210 N
Force théorique en ouverture par griffe à 6 bar	.212 N	.419 N
Force réelle en ouverture par griffe à 6 bar	.117 N	.230 N
Pression d'exercice	.2-8 bar	.2-8 bar
Répétibilité	±0.01 mm	±0.01 mm
Poids	.0.3 Kg	.0.3 Kg
Température d'exercice	.5-60 °C	.5-60 °C
Code article	.OP060NNT	.OP060NST

QPG 330  
QPG 330 S

QPG 322  
QPG 322 S

QPG 317  
QPG 317 S

QPG 313  
QPG 313 S

QPG 311  
QPG 311 S

QPG 309  
QPG 309 S

QPG 307  
QPG 307 S

**QPG 306**  
**QPG 306 S**



- **ORGANO DI PRESA A CORSA PARALLELA A TRE GRIFFE**
- **Three-jaw parallel gripper**
- **Drei-finger Parallelgreifer**
- **Pince de préhension à course parallèle, à trois griffes**

• Disegno QPG 307 • Drawing QPG 307 • Zeichnung QPG 307 • Dessin QPG 307

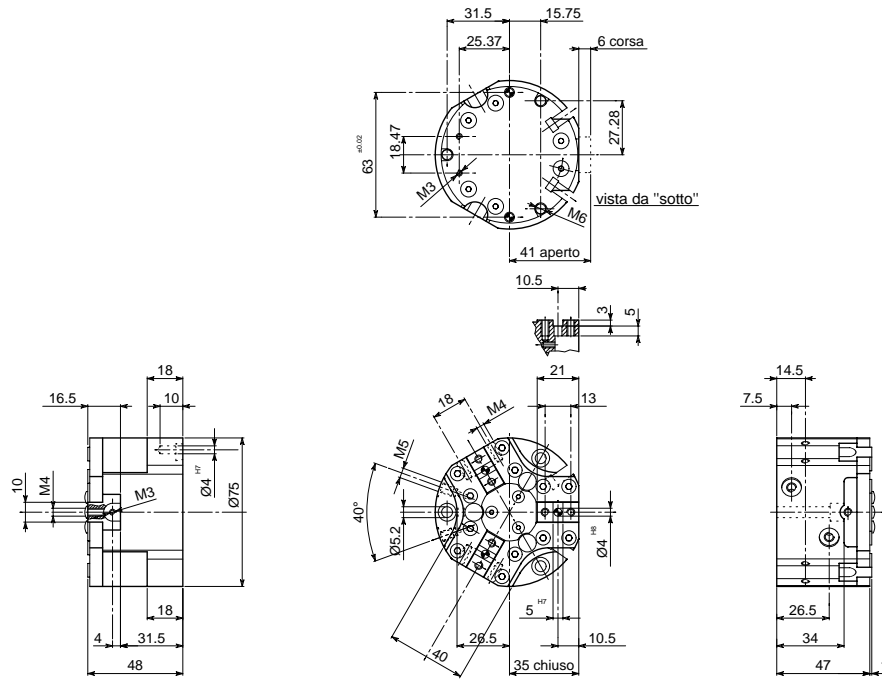

• Versione QPG 307 S • Version QPG 307 S • Ausführung QPG 307 S • Version QPG 307 S

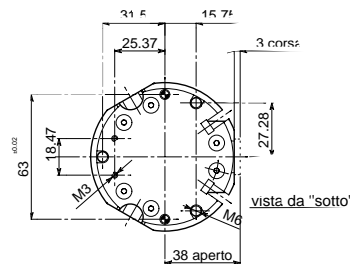

• Le dimensioni sono indicative e suscettibili di variazioni per migliorie tecniche. Ci riserviamo di apportare modifiche senza preavviso • All dimensions are indicative and subject to variation for technical upgrading. We reserve the right to make alterations without prior notification • Die Maßangaben sind indikativ und können sich bei technischen Verbesserungen ändern. Wir behalten uns vor, ohne vorherige Benachrichtigung Änderungen vorzunehmen • Les dimensions sont fournies à titre indicatif, elles peuvent subir des variations pour cause d'améliorations techniques. Nous nous réservons le droit d'apporter des modifications sans préavis.

• SCHEMA DI FUNZIONAMENTO • OPERATIONAL DIAGRAM  
• BETRIEBSSCHEMA • SCHÉMA DE FONCTIONNEMENT

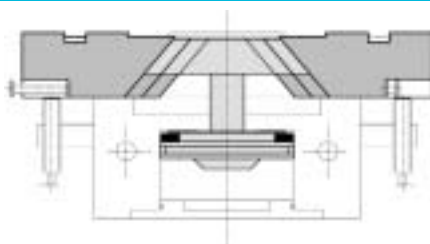

Aperto  
Open  
Geöffnet  
Ouvert

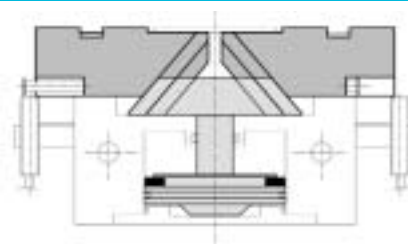

Chiuso  
Closed  
Geschlossen  
Fermé

QPG 330  
QPG 330 S

QPG 322  
QPG 322 S

QPG 317  
QPG 317 S

QPG 313  
QPG 313 S

QPG 311  
QPG 311 S

QPG 309  
QPG 309 S

**QPG 307**  
**QPG 307 S**

QPG 306  
QPG 306 S

- **ORGANO DI PRESA A CORSA PARALLELA A TRE GRIFFE**
- **Three-jaw parallel gripper**
- **Drei-finger Parallelgreifer**
- **Pince de préhension à course parallèle, à trois griffes**

**DIAGRAMMA FORZA DI CHIUSURA**  
**CLAMPING FORCE DIAGRAM • DIAGRAM SCHLIEßKRAFT**  
**DIAGRAMME DE LA FORCE DE FERMETURE**

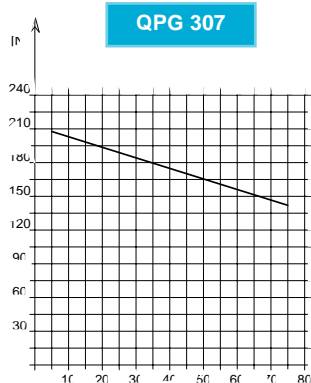

F = Forza di chiusura reale per griffa  
 L = Distanza di rilevamento

F = True clamping force per jaw  
 L = Reading distance

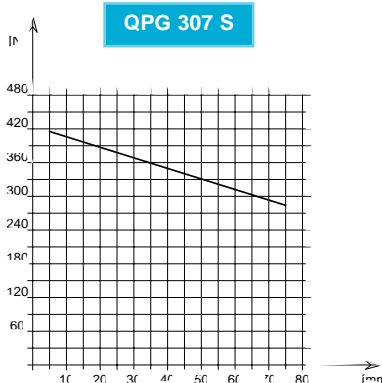

F = Reelle Schließkraft pro Greiffinger  
 L = Messungsabstand

F = Force de fermeture réelle par griffe  
 L = Distance de lecture

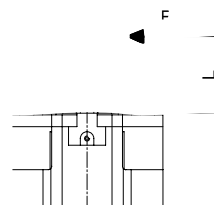

**P = 6 bar**

Valori nei dati tecnici rilevati alla distanza L = 10 mm • Technical specification values read at a distance L = 10 mm

• Werte der technischen Daten auf Distanz aufgenommen L = 10 mm • Valeurs des données techniques relevées à la distance L = 10 mm

**DATI TECNICI**

	QPG307	QPG307S
Corsa per griffa	.6 mm	.3 mm
Corsa pistone	.7.2 mm	.7.2 mm
Volume aria per doppia corsa	.23.4 cm <sup>3</sup>	.23.4 cm <sup>3</sup>
Forza teorica di chiusura per griffa a 6 bar	.370 N	.731 N
Forza reale di chiusura per griffa a 6 bar	.203 N	.402 N
Forza teorica di apertura per griffa a 6 bar	.388 N	.768 N
Forza reale di apertura per griffa a 6 bar	.213 N	.422 N
Pressione di esercizio	.2-8 bar	.2-8 bar
Ripetibilità	±0.01 mm	±0.01 mm
Peso	.0.68 Kg	.0.68 Kg
Temperatura di esercizio	.5-60 °C	.5-60 °C
Codice articolo	.OP075INT	.OP075SNT

**SPECIFICATIONS**

	QPG307	QPG307S
Stroke per jaw	.6 mm	.3 mm
Piston stroke	.7.2 mm	.7.2 mm
Dual stroke air volume	.23.4 cm <sup>3</sup>	.23.4 cm <sup>3</sup>
Theoretical clamping force per jaw at 6 bar	.370 N	.731 N
Actual clamping force per jaw at 6 bar	.203 N	.402 N
Theoretical opening force per jaw at 6 bar	.388 N	.768 N
Actual opening force per jaw at 6 bar	.213 N	.422 N
Working pressure	.2-8 bar	.2-8 bar
Reproducibility	±0.01 mm	±0.01 mm
Weight	.0.68 Kg	.0.68 Kg
Working temperature	.5-60 °C	.5-60 °C
Article code	.OP075INT	.OP075SNT

**TECHNISCHE DATEN**

	QPG307	QPG307S
Hub pro Greiffinger	.6 mm	.3 mm
Kolbenhub	.7.2 mm	.7.2 mm
Luftvolumen pro Doppelhub	.23.4 cm <sup>3</sup>	.23.4 cm <sup>3</sup>
Theoretische Schließkraft pro Greiffinger 6 bar	.370 N	.731 N
Reelle Schließkraft pro Greiffinger 6 bar	.203 N	.402 N
Theoretische Öffnungskraft pro Greiffinger 6 bar	.388 N	.768 N
Reelle Öffnungskraft pro Greiffinger 6 bar	.213 N	.422 N
Betriebsdruck	.2-8 bar	.2-8 bar
Wiederholbarkeit	±0.01 mm	±0.01 mm
Gewicht	.0.68 Kg	.0.68 Kg
Betriebstemperatur	.5-60 °C	.5-60 °C
Artikelcode	.OP075INT	.OP075SNT

**DONNÉES TECHNIQUES**

	QPG307	QPG307S
Course par griffe	.6 mm	.3 mm
Course piston	.7.2 mm	.7.2 mm
Volume d'air pour course double	.23.4 cm <sup>3</sup>	.23.4 cm <sup>3</sup>
Force théorique en fermeture par griffe à 6 bar	.370 N	.731 N
Force réelle en fermeture par griffe à 6 bar	.203 N	.402 N
Force théorique en ouverture par griffe à 6 bar	.388 N	.768 N
Force réelle en ouverture par griffe à 6 bar	.213 N	.422 N
Pression d'exercice	.2-8 bar	.2-8 bar
Répétibilité	±0.01 mm	±0.01 mm
Poids	.0.68 Kg	.0.68 Kg
Température d'exercice	.5-60 °C	.5-60 °C
Code article	.OP075INT	.OP075SNT

QPG 330  
QPG 330 S

QPG 322  
QPG 322 S

QPG 317  
QPG 317 S

QPG 313  
QPG 313 S

QPG 311  
QPG 311 S

QPG 309  
QPG 309 S

QPG 307  
QPG 307 S

QPG 306  
QPG 306 S



- **ORGANO DI PRESA A CORSA PARALLELA A TRE GRIFFE**
- **Three-jaw parallel gripper**
- **Drei-finger Parallelgreifer**
- **Pince de préhension à course parallèle, à trois griffes**

• Disegno QPG 309 • Drawing QPG 309 • Zeichnung QPG 309 • Dessin QPG 309

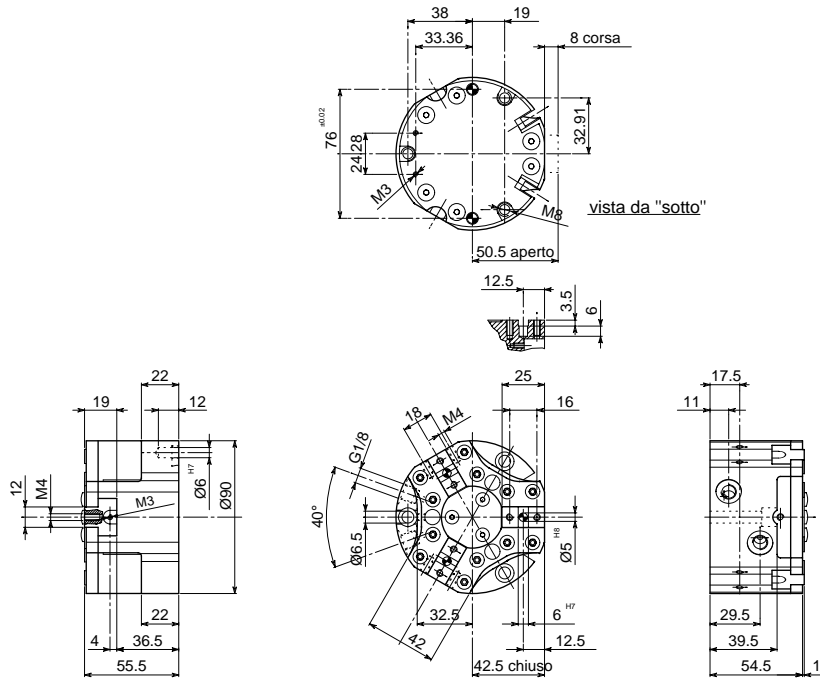

• Versione QPG 309 S • Version QPG 309 S • Ausführung QPG 309 S • Version QPG 309 S

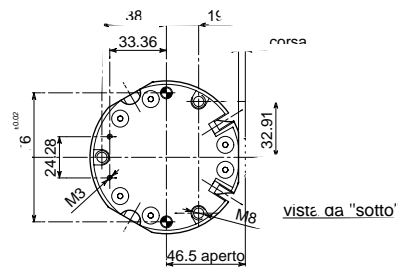

• Le dimensioni sono indicative e suscettibili di variazioni per migliorie tecniche. Ci riserviamo di apportare modifiche senza preavviso • All dimensions are indicative and subject to variation for technical upgrading. We reserve the right to make alterations without prior notification • Die Maßangaben sind indikativ und können sich bei technischen Verbesserungen ändern. Wir behalten uns vor, ohne vorherige Benachrichtigung Änderungen vorzunehmen • Les dimensions sont fournies à titre indicatif; elles peuvent subir des variations pour cause d'améliorations techniques. Nous nous réservons le droit d'apporter des modifications sans préavis.

• SCHEMA DI FUNZIONAMENTO • OPERATIONAL DIAGRAM  
• BETRIEBSSCHEMA • SCHÉMA DE FONCTIONNEMENT

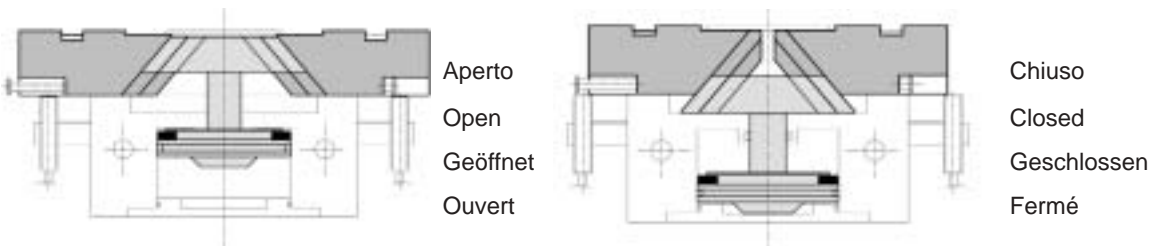

QPG 330  
QPG 330 S

QPG 322  
QPG 322 S

QPG 317  
QPG 317 S

QPG 313  
QPG 313 S

QPG 311  
QPG 311 S

QPG 309  
QPG 309 S

QPG 307  
QPG 307 S

QPG 306  
QPG 306 S

- **ORGANO DI PRESA A CORSA PARALLELA A TRE GRIFFE**
- **Three-jaw parallel gripper**
- **Drei-finger Parallelgreifer**
- **Pince de préhension à course parallèle, à trois griffes**

**DIAGRAMMA FORZA DI CHIUSURA**  
**CLAMPING FORCE DIAGRAM • DIAGRAM SCHLIEßKRAFT**  
**DIAGRAMME DE LA FORCE DE FERMETURE**

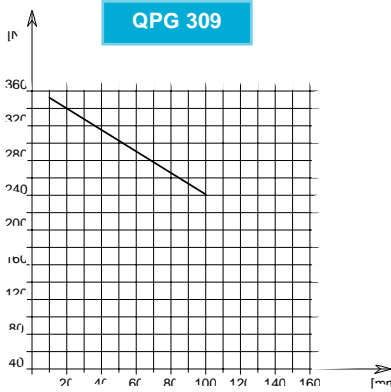

F = Forza di chiusura reale per griffa  
 L = Distanza di rilevamento

F = True clamping force per jaw  
 L = Reading distance

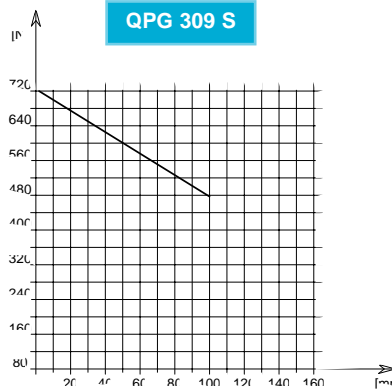

F = Reelle Schließkraft pro Greiffinger  
 L = Messungsabstand

F = Force de fermeture réelle par griffe  
 L = Distance de lecture

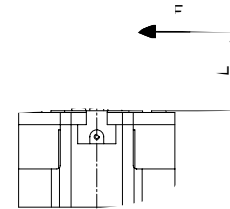

**P = 6 bar**

Valori nei dati tecnici rilevati alla distanza L = 20 mm • Technical specification values read at a distance L = 20 mm

• Werte der technischen Daten auf Distanz aufgenommen L = 20 mm • Valeurs des données techniques relevées à la distance L = 20 mm

**DATI TECNICI**

	QPG309	QPG309S
Corsa per griffa	.8 mm	.4 mm
Corsa pistone	.9.5 mm	.9.5 mm
Volume aria per doppia corsa	.52.3 cm <sup>3</sup>	.52.3 cm <sup>3</sup>
Forza teorica di chiusura per griffa a 6 bar	.625 N	.1235 N
Forza reale di chiusura per griffa a 6 bar	.340 N	.675 N
Forza teorica di apertura per griffa a 6 bar	.661 N	.1306 N
Forza reale di apertura per griffa a 6 bar	.360 N	.715 N
Pressione di esercizio	.2-8 bar	.2-8 bar
Ripetibilità	±0.01 mm	±0.01 mm
Peso	.1 Kg	.1 Kg
Temperatura di esercizio	.5-60 °C	.5-60 °C
Codice articolo	.OP090INT	.OP090SNT

**SPECIFICATIONS**

	QPG309	QPG309S
Stroke per jaw	.8 mm	.4 mm
Piston stroke	.9.5 mm	.9.5 mm
Dual stroke air volume	.52.3 cm <sup>3</sup>	.52.3 cm <sup>3</sup>
Theoretical clamping force per jaw at 6 bar	.625 N	.1235 N
Actual clamping force per jaw at 6 bar	.340 N	.675 N
Theoretical opening force per jaw at 6 bar	.661 N	.1306 N
Actual opening force per jaw at 6 bar	.360 N	.715 N
Working pressure	.2-8 bar	.2-8 bar
Reproducibility	±0.01 mm	±0.01 mm
Weight	.1 Kg	.1 Kg
Working temperature	.5-60 °C	.5-60 °C
Article code	.OP090INT	.OP090SNT

**TECHNISCHE DATEN**

	QPG309	QPG309S
Hub pro Greiffinger	.8 mm	.4 mm
Kolbenhub	.9.5 mm	.9.5 mm
Luftvolumen pro Doppelhub	.52.3 cm <sup>3</sup>	.52.3 cm <sup>3</sup>
Theoretische Schließkraft pro Greiffinger 6 bar	.625 N	.1235 N
Reelle Schließkraft pro Greiffinger 6 bar	.340 N	.675 N
Theoretische Öffnungskraft pro Greiffinger 6 bar	.661 N	.1306 N
Reelle Öffnungskraft pro Greiffinger 6 bar	.360 N	.715 N
Betriebsdruck	.2-8 bar	.2-8 bar
Wiederholbarkeit	±0.01 mm	±0.01 mm
Gewicht	.1 Kg	.1 Kg
Betriebstemperatur	.5-60 °C	.5-60 °C
Artikelcode	.OP090INT	.OP090SNT

**DONNÉES TECHNIQUES**

	QPG309	QPG309S
Course par griffe	.8 mm	.4 mm
Course piston	.9.5 mm	.9.5 mm
Volume d'air pour course double	.52.3 cm <sup>3</sup>	.52.3 cm <sup>3</sup>
Force théorique en fermeture par griffe à 6 bar	.625 N	.1235 N
Force réelle en fermeture par griffe à 6 bar	.340 N	.675 N
Force théorique en ouverture par griffe à 6 bar	.661 N	.1306 N
Force réelle en ouverture par griffe à 6 bar	.360 N	.715 N
Pression d'exercice	.2-8 bar	.2-8 bar
Répetibilité	±0.01 mm	±0.01 mm
Poids	.1 Kg	.1 Kg
Température d'exercice	.5-60 °C	.5-60 °C
Code article	.OP090INT	.OP090SNT

QPG 330  
QPG 330 S

QPG 322  
QPG 322 S

QPG 317  
QPG 317 S

QPG 313  
QPG 313 S

QPG 311  
QPG 311 S

**QPG 309**  
**QPG 309 S**

QPG 307  
QPG 307 S

QPG 306  
QPG 306 S



- **ORGANO DI PRESA A CORSA PARALLELA A TRE GRIFFE**
- **Three-jaw parallel gripper**
- **Drei-finger Parallelgreifer**
- **Pince de préhension à course parallèle, à trois griffes**

• Disegno QPG 311 • Drawing QPG 311 • Zeichnung QPG 311 • Dessin QPG 311

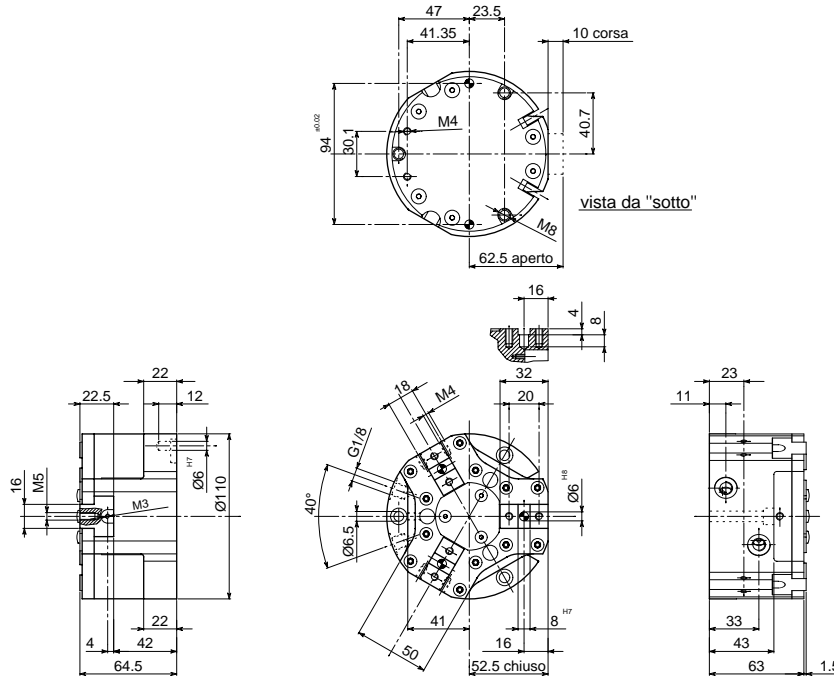

• Versione QPG 311 S • Version QPG 311 S • Ausführung QPG 311 S • Version QPG 311 S

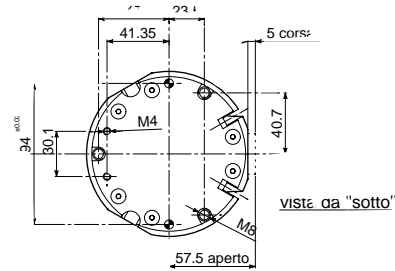

• Le dimensioni sono indicative e suscettibili di variazioni per migliorie tecniche. Ci riserviamo di apportare modifiche senza preavviso • All dimensions are indicative and subject to variation for technical upgrading. We reserve the right to make alterations without prior notification • Die Maßangaben sind indikativ und können sich bei technischen Verbesserungen ändern. Wir behalten uns vor, ohne vorherige Benachrichtigung Änderungen vorzunehmen • Les dimensions sont fournies à titre indicatif, elles peuvent subir des variations pour cause d'améliorations techniques. Nous nous réservons le droit d'apporter des modifications sans préavis.

• SCHEMA DI FUNZIONAMENTO • OPERATIONAL DIAGRAM  
• BETRIEBSSCHEMA • SCHÉMA DE FONCTIONNEMENT

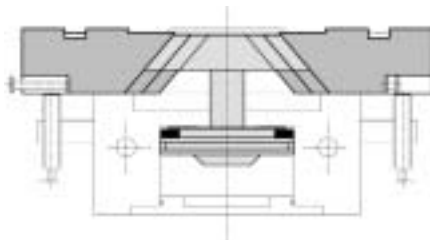

Aperto  
Open  
Geöffnet  
Ouvert

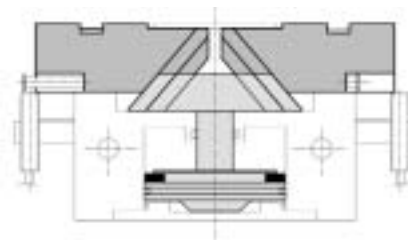

Chiuso  
Closed  
Geschlossen  
Fermé

QPG 330  
QPG 330 S

QPG 322  
QPG 322 S

QPG 317  
QPG 317 S

QPG 313  
QPG 313 S

**QPG 311**  
**QPG 311 S**

QPG 309  
QPG 309 S

QPG 307  
QPG 307 S

QPG 306  
QPG 306 S



- **ORGANO DI PRESA A CORSA PARALLELA A TRE GRIFFE**
- **Three-jaw parallel gripper**
- **Drei-finger Parallelgreifer**
- **Pince de préhension à course parallèle, à trois griffes**

**DIAGRAMMA FORZA DI CHIUSURA**  
**CLAMPING FORCE DIAGRAM • DIAGRAM SCHLIEßKRAFT**  
**DIAGRAMME DE LA FORCE DE FERMETURE**

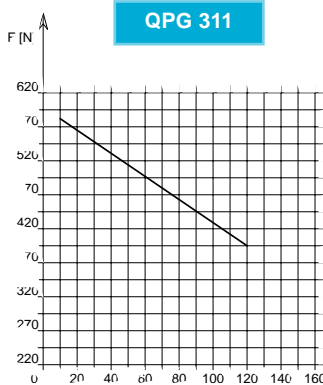

F = Forza di chiusura reale per griffa  
 L = Distanza di rilevamento

F = True clamping force per jaw  
 L = Reading distance

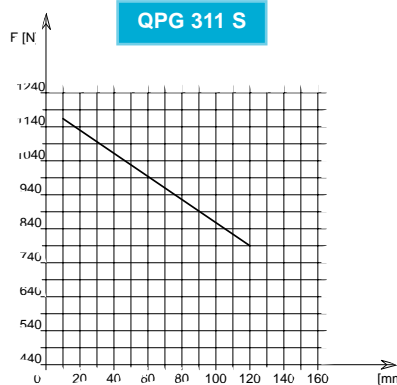

F = Reelle Schließkraft pro Greiffinger  
 L = Messungsabstand

F = Force de fermeture réelle par griffe  
 L = Distance de lecture

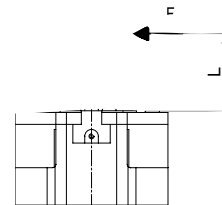

**P = 6 bar**

Valori nei dati tecnici rilevati alla distanza L = 20 mm • Technical specification values read at a distance L = 20 mm

• Werte der technischen Daten auf Distanz aufgenommen L = 20 mm • Valeurs des données techniques relevées à la distance L = 20 mm

**DATI TECNICI**

	QPG311	QPG311S
Corsa per griffa	10 mm	5 mm
Corsa pistone	12 mm	12 mm
Volume aria per doppia corsa	108 cm <sup>3</sup>	108 cm <sup>3</sup>
Forza teorica di chiusura per griffa a 6 bar	1027 N	2031 N
Forza reale di chiusura per griffa a 6 bar	565 N	1117 N
Forza teorica di apertura per griffa a 6 bar	1074 N	2124 N
Forza reale di apertura per griffa a 6 bar	590 N	1168 N
Pressione di esercizio	2-8 bar	2-8 bar
Ripetibilità	±0.01 mm	±0.01 mm
Peso	1.6 Kg	1.6 Kg
Temperatura di esercizio	-5-60 °C	-5-60 °C
Codice articolo	OP110INT	OP110SNT

**SPECIFICATIONS**

	QPG311	QPG311S
Stroke per jaw	10 mm	5 mm
Piston stroke	12 mm	12 mm
Dual stroke air volume	108 cm <sup>3</sup>	108 cm <sup>3</sup>
Theoretical clamping force per jaw at 6 bar	1027 N	2031 N
Actual clamping force per jaw at 6 bar	565 N	1117 N
Theoretical opening force per jaw at 6 bar	1074 N	2124 N
Actual opening force per jaw at 6 bar	590 N	1168 N
Working pressure	2-8 bar	2-8 bar
Reproducibility	±0.01 mm	±0.01 mm
Weight	1.6 Kg	1.6 Kg
Working temperature	-5-60 °C	-5-60 °C
Article code	OP110INT	OP110SNT

**TECHNISCHE DATEN**

	QPG311	QPG311S
Hub pro Greiffinger	10 mm	5 mm
Kolbenhub	12 mm	12 mm
Luftvolumen pro Doppelhub	108 cm <sup>3</sup>	108 cm <sup>3</sup>
Theoretische Schließkraft pro Greiffinger 6 bar	1027 N	2031 N
Reelle Schließkraft pro Greiffinger 6 bar	565 N	1117 N
Theoretische Öffnungskraft pro Greiffinger 6 bar	1074 N	2124 N
Reelle Öffnungskraft pro Greiffinger 6 bar	590 N	1168 N
Betriebsdruck	2-8 bar	2-8 bar
Wiederholbarkeit	±0.01 mm	±0.01 mm
Gewicht	1.6 Kg	1.6 Kg
Betriebstemperatur	-5-60 °C	-5-60 °C
Artikelcode	OP110INT	OP110SNT

**DONNÉES TECHNIQUES**

	QPG311	QPG311S
Course par griffe	10 mm	5 mm
Course piston	12 mm	12 mm
Volume d'air pour course double	108 cm <sup>3</sup>	108 cm <sup>3</sup>
Force théorique en fermeture par griffe à 6 bar	1027 N	2031 N
Force réelle en fermeture par griffe à 6 bar	565 N	1117 N
Force théorique en ouverture par griffe à 6 bar	1074 N	2124 N
Force réelle en ouverture par griffe à 6 bar	590 N	1168 N
Pression d'exercice	2-8 bar	2-8 bar
Répétibilité	±0.01 mm	±0.01 mm
Poids	1.6 Kg	1.6 Kg
Température d'exercice	-5-60 °C	-5-60 °C
Code article	OP110INT	OP110SNT

QPG 330  
QPG 330 S

QPG 322  
QPG 322 S

QPG 317  
QPG 317 S

QPG 313  
QPG 313 S

**QPG 311**  
**QPG 311 S**

QPG 309  
QPG 309 S

QPG 307  
QPG 307 S

QPG 306  
QPG 306 S



• **ORGANO DI PRESA A CORSA PARALLELA A TRE GRIFFE**  
 • **Three-jaw parallel gripper**  
 • **Drei-finger Parallelgreifer**  
 • **Pince de préhension à course parallèle, à trois griffes**

• Disegno QPG 313 • Drawing QPG 313 • Zeichnung QPG 313 • Dessin QPG 313

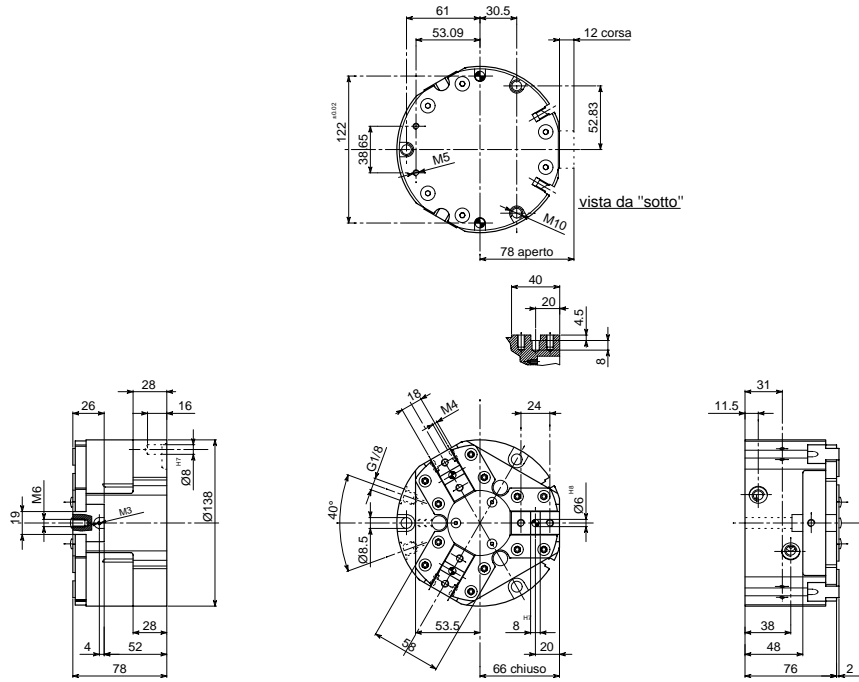

• Versione QPG 313 S • Version QPG 313 S • Ausführung QPG 313 S • Version QPG 313 S

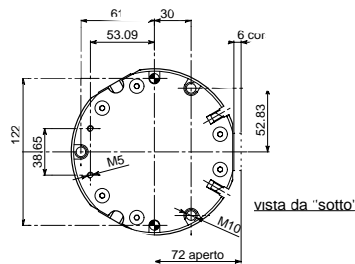

• Le dimensioni sono indicative e suscettibili di variazioni per migliorie tecniche. Ci riserviamo di apportare modifiche senza preavviso • All dimensions are indicative and subject to variation for technical upgrading. We reserve the right to make alterations without prior notification • Die Maßangaben sind indikativ und können sich bei technischen Verbesserung ändern. Wir behalten uns vor, ohne vorherige Benachrichtigung Änderungen vorzunehmen • Les dimensions sont fournies à titre indicatif, elles peuvent subir des variations pour cause d'améliorations techniques. Nous nous réservons le droit d'apporter des modifications sans préavis.

• **SCHEMA DI FUNZIONAMENTO • OPERATIONAL DIAGRAM**  
 • **BETRIEBSSCHEMA • SCHÉMA DE FONCTIONNEMENT**

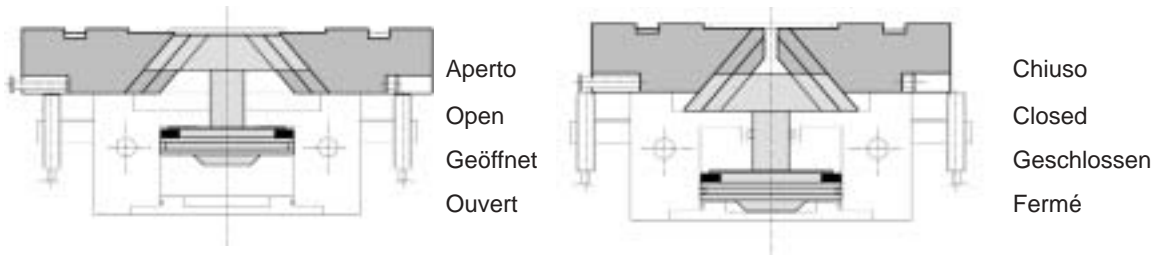

QPG 330  
QPG 330 S

QPG 322  
QPG 322 S

QPG 317  
QPG 317 S

**QPG 313**  
**QPG 313 S**

QPG 311  
QPG 311 S

QPG 309  
QPG 309 S

QPG 307  
QPG 307 S

QPG 306  
QPG 306 S

- **ORGANO DI PRESA A CORSA PARALLELA A TRE GRIFFE**
- **Three-jaw parallel gripper**
- **Drei-finger Parallelgreifer**
- **Pince de préhension à course parallèle, à trois griffes**

**DIAGRAMMA FORZA DI CHIUSURA**  
**CLAMPING FORCE DIAGRAM • DIAGRAM SCHLIEßKRAFT**  
**DIAGRAMME DE LA FORCE DE FERMETURE**

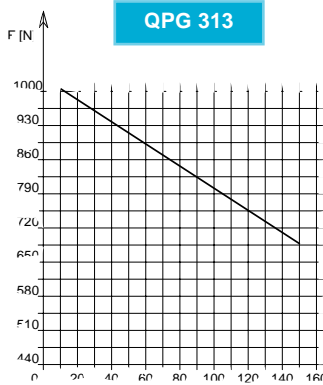

F = Forza di chiusura reale per griffa  
 L = Distanza di rilevamento

F = True clamping force per jaw  
 L = Reading distance

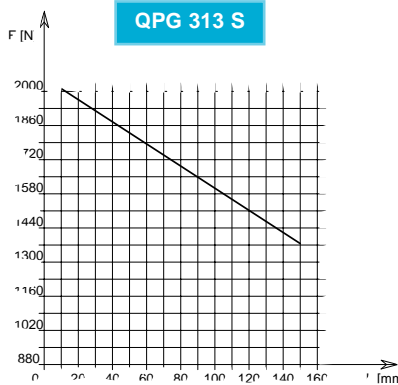

F = Reelle Schließkraft pro Greiffinger  
 L = Messungsabstand

F = Force de fermeture réelle par griffe  
 L = Distance de lecture

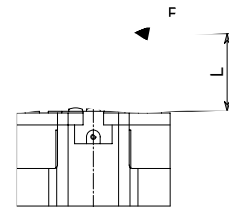

**P = 6 bar**

Valori nei dati tecnici rilevati alla distanza L = 20 mm • Technical specification values read at a distance L = 20 mm

• Werte der technischen Daten auf Distanz aufgenommen L = 20 mm • Valeurs des données techniques relevées à la distance L = 20 mm

**DATI TECNICI**

	QPG313	QPG313S
Corsa per griffa	12 mm	6 mm
Corsa pistone	14.5 mm	14.5 mm
Volume aria per doppia corsa	225 cm <sup>3</sup>	225 cm <sup>3</sup>
Forza teorica di chiusura per griffa a 6 bar	1787 N	3533 N
Forza reale di chiusura per griffa a 6 bar	983 N	1943 N
Forza teorica di apertura per griffa a 6 bar	1836 N	3630 N
Forza reale di apertura per griffa a 6 bar	1010 N	1997 N
Pressione di esercizio	2-8 bar	2-8 bar
Ripetibilità	±0.01 mm	±0.01 mm
Peso	2.8 Kg	2.8 Kg
Temperatura di esercizio	5-60 °C	5-60 °C
Codice articolo	OP138INT	OP138SNT

**SPECIFICATIONS**

	QPG313	QPG313S
Stroke per jaw	12 mm	6 mm
Piston stroke	14.5 mm	14.5 mm
Dual stroke air volume	225 cm <sup>3</sup>	225 cm <sup>3</sup>
Theoretical clamping force per jaw at 6 bar	1787 N	3533 N
Actual clamping force per jaw at 6 bar	983 N	1943 N
Theoretical opening force per jaw at 6 bar	1836 N	3630 N
Actual opening force per jaw at 6 bar	1010 N	1997 N
Working pressure	2-8 bar	2-8 bar
Reproducibility	±0.01 mm	±0.01 mm
Weight	2.8 Kg	2.8 Kg
Working temperature	5-60 °C	5-60 °C
Article code	OP138INT	OP138SNT

**TECHNISCHE DATEN**

	QPG313	QPG313S
Hub pro Greiffinger	12 mm	6 mm
Kolbenhub	14.5 mm	14.5 mm
Luftvolumen pro Doppelhub	225 cm <sup>3</sup>	225 cm <sup>3</sup>
Theoretische Schließkraft pro Greiffinger 6 bar	1787 N	3533 N
Reelle Schließkraft pro Greiffinger 6 bar	983 N	1943 N
Theoretische Öffnungskraft pro Greiffinger 6 bar	1836 N	3630 N
Reelle Öffnungskraft pro Greiffinger 6 bar	1010 N	1997 N
Betriebsdruck	2-8 bar	2-8 bar
Wiederholbarkeit	±0.01 mm	±0.01 mm
Gewicht	2.8 Kg	2.8 Kg
Betriebstemperatur	5-60 °C	5-60 °C
Artikelcode	OP138INT	OP138SNT

**DONNÉES TECHNIQUES**

	QPG313	QPG313S
Course par griffe	12 mm	6 mm
Course piston	14.5 mm	14.5 mm
Volume d'air pour course double	225 cm <sup>3</sup>	225 cm <sup>3</sup>
Force théorique en fermeture par griffe à 6 bar	1787 N	3533 N
Force réelle en fermeture par griffe à 6 bar	983 N	1943 N
Force théorique en ouverture par griffe à 6 bar	1836 N	3630 N
Force réelle en ouverture par griffe à 6 bar	1010 N	1997 N
Pression d'exercice	2-8 bar	2-8 bar
Répétibilité	±0.01 mm	±0.01 mm
Poids	2.8 Kg	2.8 Kg
Température d'exercice	5-60 °C	5-60 °C
Code article	OP138INT	OP138SNT

QPG 330  
QPG 330 S

QPG 322  
QPG 322 S

QPG 317  
QPG 317 S

QPG 313  
QPG 313 S

QPG 311  
QPG 311 S

QPG 309  
QPG 309 S

QPG 307  
QPG 307 S

QPG 306  
QPG 306 S



- **ORGANO DI PRESA A CORSA PARALLELA A TRE GRIFFE**
- **Three-jaw parallel gripper**
- **Drei-finger Parallelgreifer**
- **Pince de préhension à course parallèle, à trois griffes**

• Disegno QPG 317 • Drawing QPG 317 • Zeichnung QPG 317 • Dessin QPG 317

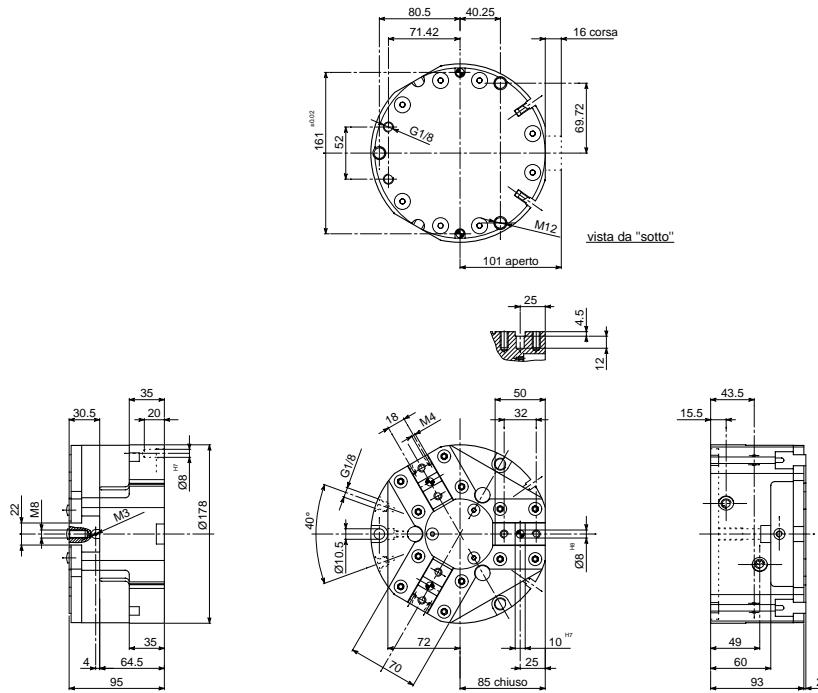

• Versione QPG 317 S • Version QPG 317 S • Ausführung QPG 317 S • Version QPG 317 S

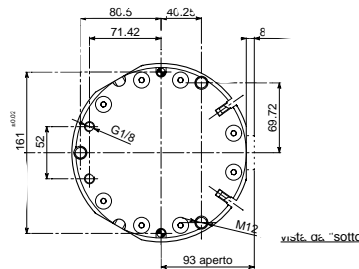

• Le dimensioni sono indicative e suscettibili di variazioni per migliorie tecniche. Ci riserviamo di apportare modifiche senza preavviso • All dimensions are indicative and subject to variation for technical upgrading. We reserve the right to make alterations without prior notification • Die Maßangaben sind indikativ und können sich bei technischen Verbesserung ändern. Wir behalten uns vor, ohne vorherige Benachrichtigung Änderungen vorzunehmen • Les dimensions sont fournies à titre indicatif, elles peuvent subir des variations pour cause d'améliorations techniques. Nous nous réservons le droit d'apporter des modifications sans préavis.

• SCHEMA DI FUNZIONAMENTO • OPERATIONAL DIAGRAM  
• BETRIEBSSCHEMA • SCHÉMA DE FONCTIONNEMENT

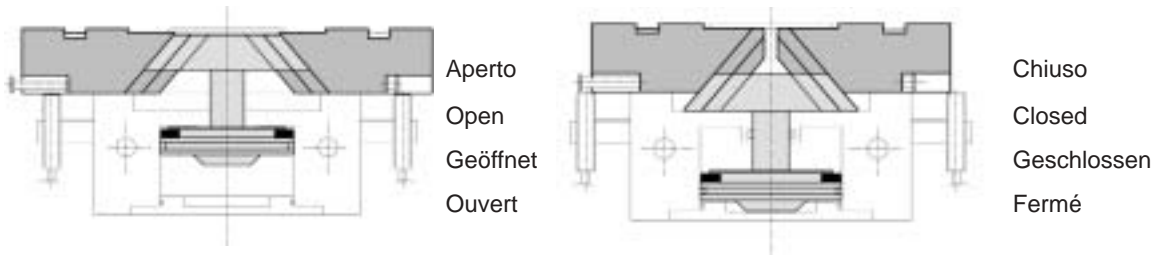

QPG 330  
QPG 330 S

QPG 322  
QPG 322 S

**QPG 317**  
**QPG 317 S**

QPG 313  
QPG 313 S

QPG 311  
QPG 311 S

QPG 309  
QPG 309 S

QPG 307  
QPG 307 S

QPG 306  
QPG 306 S

- **ORGANO DI PRESA A CORSA PARALLELA A TRE GRIFFE**
- **Three-jaw parallel gripper**
- **Drei-finger Parallelgreifer**
- **Pince de préhension à course parallèle, à trois griffes**

**DIAGRAMMA FORZA DI CHIUSURA**  
**CLAMPING FORCE DIAGRAM • DIAGRAM SCHLIEßKRAFT**  
**DIAGRAMME DE LA FORCE DE FERMETURE**

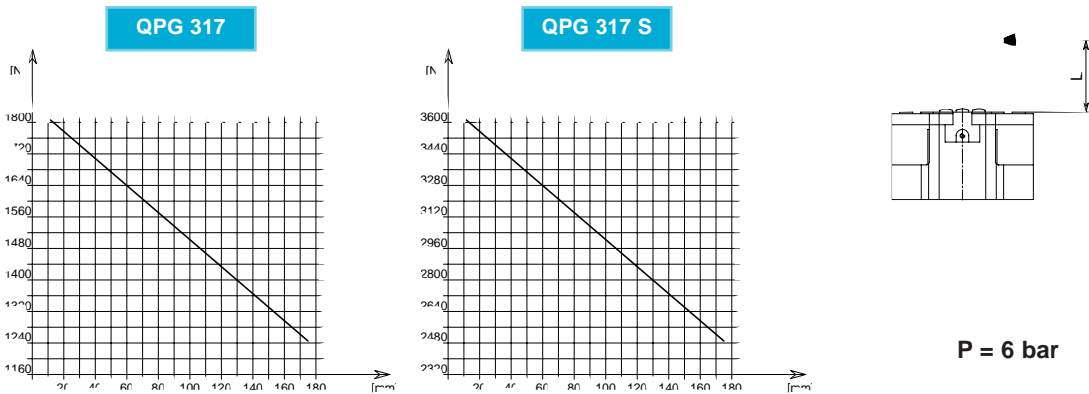

F = Forza di chiusura reale per griffa  
 L = Distanza di rilevamento

F = True clamping force per jaw  
 L = Reading distance

F = Reelle Schließkraft pro Greiffinger  
 L = Messungsabstand

F = Force de fermeture réelle par griffe  
 L = Distance de lecture

Valori nei dati tecnici rilevati alla distanza L = 20 mm • Technical specification values read at a distance L = 20 mm

• Werte der technischen Daten auf Distanz aufgenommen L = 20 mm • Valeurs des données techniques relevées à la distance L = 20 mm

**DATI TECNICI**

	QPG317	QPG317S
Corsa per griffa	.16 mm	.8 mm
Corsa pistone	.19.5 mm	.19.5 mm
Volume aria per doppia corsa	.549 cm <sup>3</sup>	.549 cm <sup>3</sup>
Forza teorica di chiusura per griffa a 6 bar	.3232 N	.6387 N
Forza reale di chiusura per griffa a 6 bar	.1777 N	.3513 N
Forza teorica di apertura per griffa a 6 bar	.3345 N	.6614 N
Forza reale di apertura per griffa a 6 bar	.1840 N	.3638 N
Pressione di esercizio	.2-8 bar	.2-8 bar
Ripetibilità	±0.01 mm	±0.01 mm
Peso	.6 Kg	.6 Kg
Temperatura di esercizio	.5-60 °C	.5-60 °C
Codice articolo	.OP178INT	.OP178SNT

**SPECIFICATIONS**

	QPG317	QPG317S
Stroke per jaw	.16 mm	.8 mm
Piston stroke	.19.5 mm	.19.5 mm
Dual stroke air volume	.549 cm <sup>3</sup>	.549 cm <sup>3</sup>
Theoretical clamping force per jaw at 6 bar	.3232 N	.6387 N
Actual clamping force per jaw at 6 bar	.1777 N	.3513 N
Theoretical opening force per jaw at 6 bar	.3345 N	.6614 N
Actual opening force per jaw at 6 bar	.1840 N	.3638 N
Working pressure	.2-8 bar	.2-8 bar
Reproducibility	±0.01 mm	±0.01 mm
Weight	.6 Kg	.6 Kg
Working temperature	.5-60 °C	.5-60 °C
Article code	.OP178INT	.OP178SNT

**TECHNISCHE DATEN**

	QPG317	QPG317S
Hub pro Greiffinger	.16 mm	.8 mm
Kolbenhub	.19.5 mm	.19.5 mm
Luftvolumen pro Doppelhub	.549 cm <sup>3</sup>	.549 cm <sup>3</sup>
Theoretische Schließkraft pro Greiffinger 6 bar	.3232 N	.6387 N
Reelle Schließkraft pro Greiffinger 6 bar	.1777 N	.3513 N
Theoretische Öffnungskraft pro Greiffinger 6 bar	.3345 N	.6614 N
Reelle Öffnungskraft pro Greiffinger 6 bar	.1840 N	.3638 N
Betriebsdruck	.2-8 bar	.2-8 bar
Wiederholbarkeit	±0.01 mm	±0.01 mm
Gewicht	.6 Kg	.6 Kg
Betriebstemperatur	.5-60 °C	.5-60 °C
Artikelcode	.OP178INT	.OP178SNT

**DONNÉES TECHNIQUES**

	QPG317	QPG317S
Course par griffe	.16 mm	.8 mm
Course piston	.19.5 mm	.19.5 mm
Volume d'air pour course double	.549 cm <sup>3</sup>	.549 cm <sup>3</sup>
Force théorique en fermeture par griffe à 6 bar	.3232 N	.6387 N
Force réelle en fermeture par griffe à 6 bar	.1777 N	.3513 N
Force théorique en ouverture par griffe à 6 bar	.3345 N	.6614 N
Force réelle en ouverture par griffe à 6 bar	.1840 N	.3638 N
Pression d'exercice	.2-8 bar	.2-8 bar
Répétibilité	±0.01 mm	±0.01 mm
Poids	.6 Kg	.6 Kg
Température d'exercice	.5-60 °C	.5-60 °C
Code article	.OP178INT	.OP178SNT

- QPG 330
- QPG 330 S
- QPG 322
- QPG 322 S
- QPG 317
- QPG 317 S
- QPG 313
- QPG 313 S
- QPG 311
- QPG 311 S
- QPG 309
- QPG 309 S
- QPG 307
- QPG 307 S
- QPG 306
- QPG 306 S



- **ORGANO DI PRESA A CORSA PARALLELA A TRE GRIFFE**
- **Three-jaw parallel gripper**
- **Drei-finger Parallelgreifer**
- **Pince de préhension à course parallèle, à trois griffes**

• Disegno QPG 322 • Drawing QPG 322 • Zeichnung QPG 322 • Dessin QPG 322

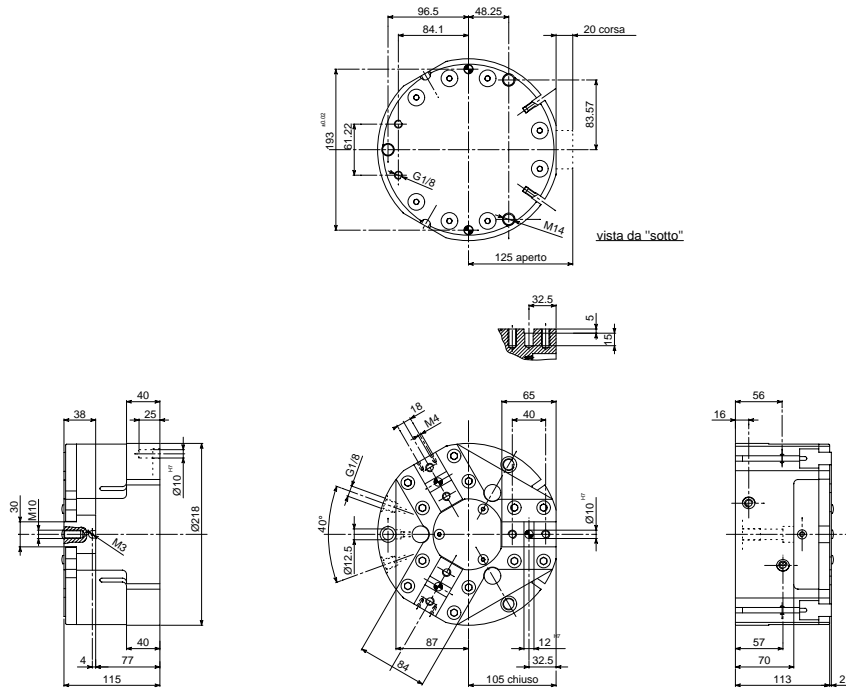

• Versione QPG 322 S • Version QPG 322 S • Ausführung QPG 322 S • Version QPG 322 S

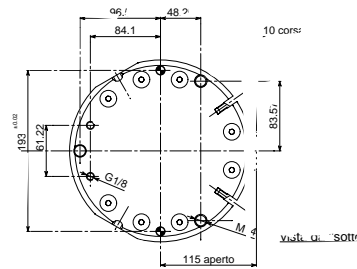

• Le dimensioni sono indicative e suscettibili di variazioni per migliorie tecniche. Ci riserviamo di apportare modifiche senza preavviso • All dimensions are indicative and subject to variation for technical upgrading. We reserve the right to make alterations without prior notification • Die Maßangaben sind indikativ und können sich bei technischen Verbesserungen ändern. Wir behalten uns vor, ohne vorherige Benachrichtigung Änderungen vorzunehmen • Les dimensions sont fournies à titre indicatif, elles peuvent subir des variations pour cause d'améliorations techniques. Nous nous réservons le droit d'apporter des modifications sans préavis.

• SCHEMA DI FUNZIONAMENTO • OPERATIONAL DIAGRAM  
• BETRIEBSSCHEMA • SCHÉMA DE FONCTIONNEMENT

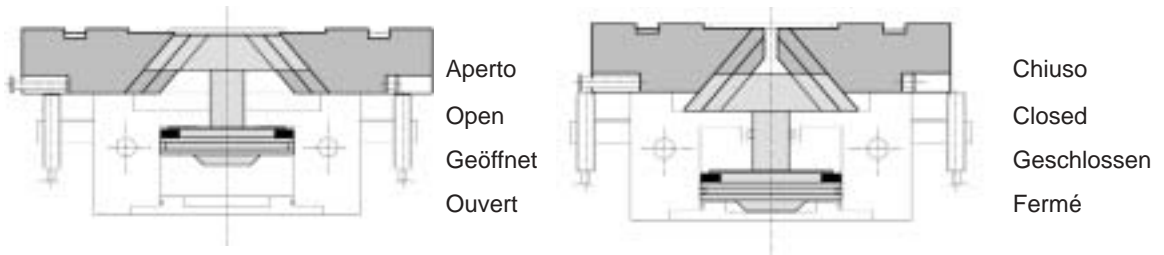

QPG 330  
QPG 330 S

**QPG 322**  
**QPG 322 S**

QPG 317  
QPG 317 S

QPG 313  
QPG 313 S

QPG 311  
QPG 311 S

QPG 309  
QPG 309 S

QPG 307  
QPG 307 S

QPG 306  
QPG 306 S

- **ORGANO DI PRESA A CORSA PARALLELA A TRE GRIFFE**
- **Three-jaw parallel gripper**
- **Drei-finger Parallelgreifer**
- **Pince de préhension à course parallèle, à trois griffes**

**DIAGRAMMA FORZA DI CHIUSURA**  
**CLAMPING FORCE DIAGRAM • DIAGRAM SCHLIEßKRAFT**  
**DIAGRAMME DE LA FORCE DE FERMETURE**

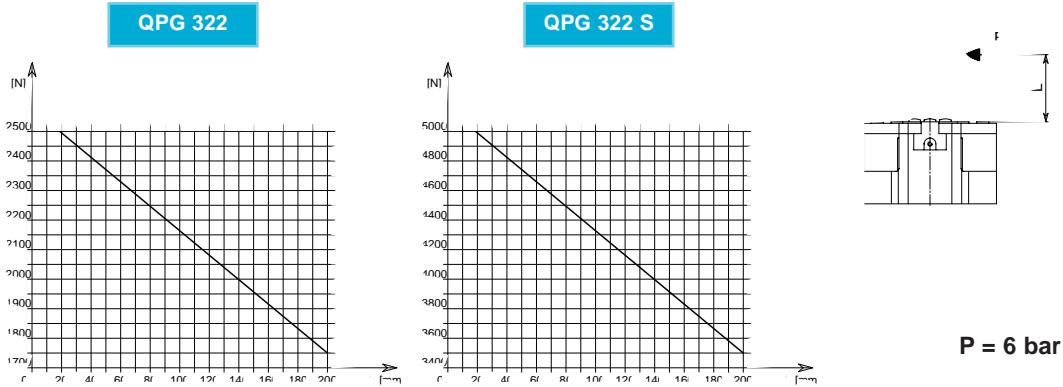

F = Forza di chiusura reale per griffa  
 L = Distanza di rilevamento

F = True clamping force per jaw  
 L = Reading distance

F = Reelle Schließkraft pro Greiffinger  
 L = Messungsabstand

F = Force de fermeture réelle par griffe  
 L = Distance de lecture

Valori nei dati tecnici rilevati alla distanza L = 20 mm • Technical specification values read at a distance L = 20 mm

• Werte der technischen Daten auf Distanz aufgenommen L = 20 mm • Valeurs des données techniques relevées à la distance L = 20 mm

**DATI TECNICI**

	QPG322	QPG322S
Corsa per griffa	.20 mm	.10 mm
Corsa pistone	.24 mm	.24 mm
Volume aria per doppia corsa	.949 cm <sup>3</sup>	.949 cm <sup>3</sup>
Forza teorica di chiusura per griffa a 6 bar	.4536 N	.8967 N
Forza reale di chiusura per griffa a 6 bar	.2495 N	.4932 N
Forza teorica di apertura per griffa a 6 bar	.4702 N	.9295 N
Forza reale di apertura per griffa a 6 bar	.2586 N	.5112 N
Pressione di esercizio	.2-8 bar	.2-8 bar
Ripetibilità	±0.01 mm	±0.01 mm
Peso	.12 Kg	.12 Kg
Temperatura di esercizio	.5-60 °C	.5-60 °C
Codice articolo	.OP218INT	.OP218SNT

**SPECIFICATIONS**

	QPG322	QPG322S
Stroke per jaw	.20 mm	.10 mm
Piston stroke	.24 mm	.24 mm
Dual stroke air volume	.949 cm <sup>3</sup>	.949 cm <sup>3</sup>
Theoretical clamping force per jaw at 6 bar	.4536 N	.8967 N
Actual clamping force per jaw at 6 bar	.2495 N	.4932 N
Theoretical opening force per jaw at 6 bar	.4702 N	.9295 N
Actual opening force per jaw at 6 bar	.2586 N	.5112 N
Working pressure	.2-8 bar	.2-8 bar
Reproducibility	±0.01 mm	±0.01 mm
Weight	.12 Kg	.12 Kg
Working temperature	.5-60 °C	.5-60 °C
Article code	.OP218INT	.OP218SNT

**TECHNISCHE DATEN**

	QPG322	QPG322S
Hub pro Greiffinger	.20 mm	.10 mm
Kolbenhub	.24 mm	.24 mm
Luftvolumen pro Doppelhub	.949 cm <sup>3</sup>	.949 cm <sup>3</sup>
Theoretische Schließkraft pro Greiffinger 6 bar	.4536 N	.8967 N
Reelle Schließkraft pro Greiffinger 6 bar	.2495 N	.4932 N
Theoretische Öffnungskraft pro Greiffinger 6 bar	.4702 N	.9295 N
Reelle Öffnungskraft pro Greiffinger 6 bar	.2586 N	.5112 N
Betriebsdruck	.2-8 bar	.2-8 bar
Wiederholbarkeit	±0.01 mm	±0.01 mm
Gewicht	.12 Kg	.12 Kg
Betriebstemperatur	.5-60 °C	.5-60 °C
Artikelcode	.OP218INT	.OP218SNT

**DONNÉES TECHNIQUES**

	QPG322	QPG322S
Course par griffe	.20 mm	.10 mm
Course piston	.24 mm	.24 mm
Volume d'air pour course double	.949 cm <sup>3</sup>	.949 cm <sup>3</sup>
Force théorique en fermeture par griffe à 6 bar	.4536 N	.8967 N
Force réelle en fermeture par griffe à 6 bar	.2495 N	.4932 N
Force théorique en ouverture par griffe à 6 bar	.4702 N	.9295 N
Force réelle en ouverture par griffe à 6 bar	.2586 N	.5112 N
Pression d'exercice	.2-8 bar	.2-8 bar
Répétibilité	±0.01 mm	±0.01 mm
Poids	.12 Kg	.12 Kg
Température d'exercice	.5-60 °C	.5-60 °C
Code article	.OP218INT	.OP218SNT

QPG 330  
QPG 330 S

QPG 322  
QPG 322 S

QPG 317  
QPG 317 S

QPG 313  
QPG 313 S

QPG 311  
QPG 311 S

QPG 309  
QPG 309 S

QPG 307  
QPG 307 S

QPG 306  
QPG 306 S



- **ORGANO DI PRESA A CORSA PARALLELA A TRE GRIFFE**
- **Three-jaw parallel gripper**
- **Drei-finger Parallelgreifer**
- **Pince de préhension à course parallèle, à trois griffes**

• Disegno QPG 330 • Drawing QPG 330 • Zeichnung QPG 330 • Dessin QPG 330

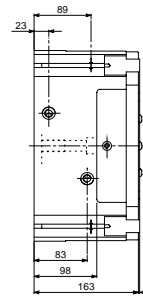
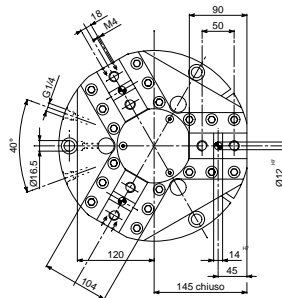
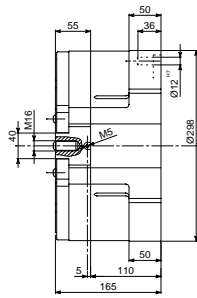
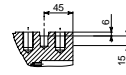
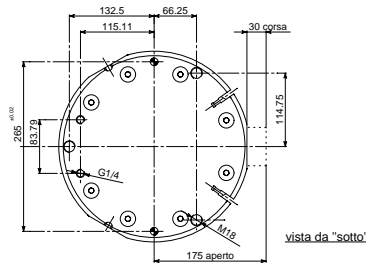

• Versione QPG 330 S • Version QPG 330 S • Ausführung QPG 330 S • Version QPG 330 S

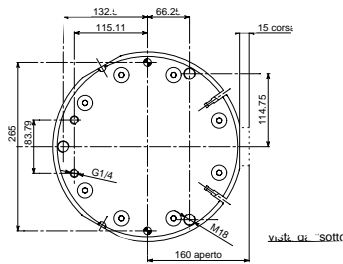

• Le dimensioni sono indicative e suscettibili di variazioni per migliorie tecniche. Ci riserviamo di apportare modifiche senza preavviso • All dimensions are indicative and subject to variation for technical upgrading. We reserve the right to make alterations without prior notification • Die Maßangaben sind indikativ und können sich bei technischen Verbesserung ändern. Wir behalten uns vor, ohne vorherige Benachrichtigung Änderungen vorzunehmen • Les dimensions sont fournies à titre indicatif, elles peuvent subir des variations pour cause d'améliorations techniques. Nous nous réservons le droit d'apporter des modifications sans préavis.

• SCHEMA DI FUNZIONAMENTO • OPERATIONAL DIAGRAM  
• BETRIEBSSCHEMA • SCHÉMA DE FONCTIONNEMENT

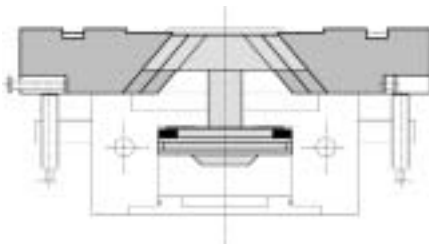

Aperto  
Open  
Geöffnet  
Ouvert

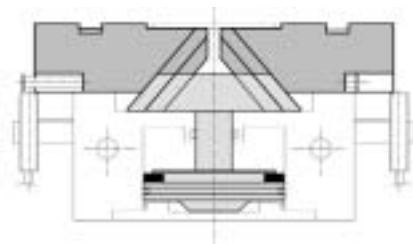

Chiuso  
Closed  
Geschlossen  
Fermé

QPG 330  
QPG 330 S

QPG 322  
QPG 322 S

QPG 317  
QPG 317 S

QPG 313  
QPG 313 S

QPG 311  
QPG 311 S

QPG 309  
QPG 309 S

QPG 307  
QPG 307 S

QPG 306  
QPG 306 S



- **ORGANO DI PRESA A CORSA PARALLELA A TRE GRIFFE**
- **Three-jaw parallel gripper**
- **Drei-finger Parallelgreifer**
- **Pince de préhension à course parallèle, à trois griffes**

**DIAGRAMMA FORZA DI CHIUSURA**  
**CLAMPING FORCE DIAGRAM • DIAGRAM SCHLIEßKRAFT**  
**DIAGRAMME DE LA FORCE DE FERMETURE**

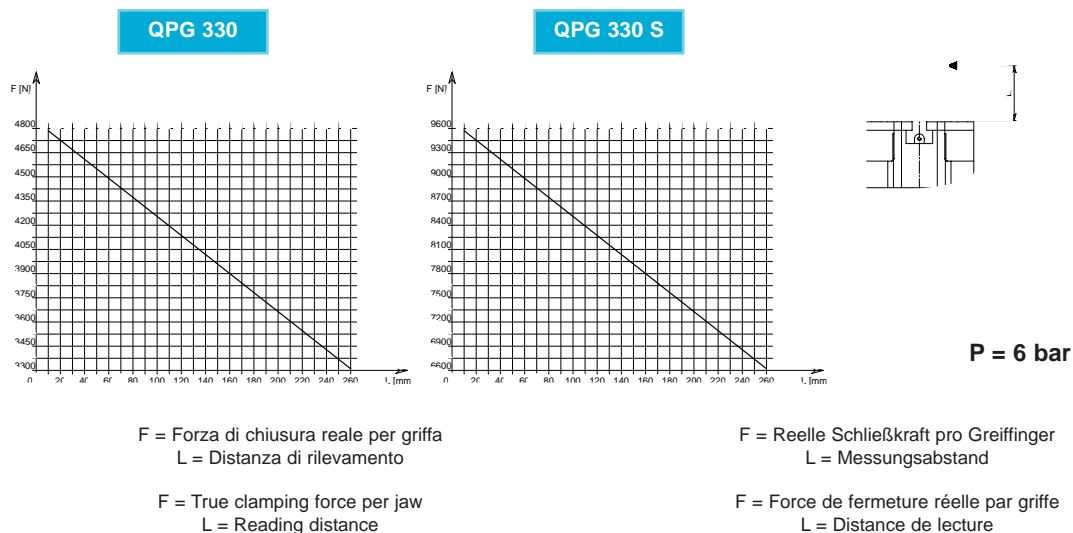

Valori nei dati tecnici rilevati alla distanza L = 20 mm • Technical specification values read at a distance L = 20 mm

• Werte der technischen Daten auf Distanz aufgenommen L = 20 mm • Valeurs des données techniques relevées à la distance L = 20 mm

**DATI TECNICI**

	<b>QPG330</b>	<b>QPG330S</b>
Corsa per griffa	.30 mm	.15 mm
Corsa pistone	.36 mm	.36 mm
Volume aria per doppia corsa	.2692 cm <sup>3</sup>	.2692 cm <sup>3</sup>
Forza teorica di chiusura per griffa a 6 bar	.8594 N	.16988 N
Forza reale di chiusura per griffa a 6 bar	.4727 N	.9343 N
Forza teorica di apertura per griffa a 6 bar	.8888 N	.17569 N
Forza reale di apertura per griffa a 6 bar	.4888 N	.9663 N
Pressione di esercizio	.2-8 bar	.2-8 bar
Ripetibilità	±0.01 mm	±0.01 mm
Peso	.30 Kg	.30 Kg
Temperatura di esercizio	.5-60 °C	.5-60 °C
Codice articolo	.OP298INT	.OP298SNT

**SPECIFICATIONS**

	<b>QPG330</b>	<b>QPG330S</b>
Stroke per jaw	.30 mm	.15 mm
Piston stroke	.36 mm	.36 mm
Dual stroke air volume	.2692 cm <sup>3</sup>	.2692 cm <sup>3</sup>
Theoretical clamping force per jaw at 6 bar	.8594 N	.16988 N
Actual clamping force per jaw at 6 bar	.4727 N	.9343 N
Theoretical opening force per jaw at 6 bar	.8888 N	.17569 N
Actual opening force per jaw at 6 bar	.4888 N	.9663 N
Working pressure	.2-8 bar	.2-8 bar
Reproducibility	±0.01 mm	±0.01 mm
Weight	.30 Kg	.30 Kg
Working temperature	.5-60 °C	.5-60 °C
Article code	.OP298INT	.OP298SNT

**TECHNISCHE DATEN**

	<b>QPG330</b>	<b>QPG330S</b>
Hub pro Greiffinger	.30 mm	.15 mm
Kolbenhub	.36 mm	.36 mm
Luftvolumen pro Doppelhub	.2692 cm <sup>3</sup>	.2692 cm <sup>3</sup>
Theoretische Schließkraft pro Greiffinger 6 bar	.8594 N	.16988 N
Reelle Schließkraft pro Greiffinger 6 bar	.4727 N	.9343 N
Theoretische Öffnungskraft pro Greiffinger 6 bar	.8888 N	.17569 N
Reelle Öffnungskraft pro Greiffinger 6 bar	.4888 N	.9663 N
Betriebsdruck	.2-8 bar	.2-8 bar
Wiederholbarkeit	±0.01 mm	±0.01 mm
Gewicht	.30 Kg	.30 Kg
Betriebstemperatur	.5-60 °C	.5-60 °C
Artikelcode	.OP298INT	.OP298SNT

**DONNÉES TECHNIQUES**

	<b>QPG330</b>	<b>QPG330S</b>
Course par griffe	.30 mm	.15 mm
Course piston	.36 mm	.36 mm
Volume d'air pour course double	.2692 cm <sup>3</sup>	.2692 cm <sup>3</sup>
Force théorique en fermeture par griffe à 6 bar	.8594 N	.16988 N
Force réelle en fermeture par griffe à 6 bar	.4727 N	.9343 N
Force théorique en ouverture par griffe à 6 bar	.8888 N	.17569 N
Force réelle en ouverture par griffe à 6 bar	.4888 N	.9663 N
Pression d'exercice	.2-8 bar	.2-8 bar
Répétibilité	±0.01 mm	±0.01 mm
Poids	.30 Kg	.30 Kg
Température d'exercice	.5-60 °C	.5-60 °C
Code article	.OP298INT	.OP298SNT

**QPG 330**  
**QPG 330 S**

**QPG 322**  
**QPG 322 S**

**QPG 317**  
**QPG 317 S**

**QPG 313**  
**QPG 313 S**

**QPG 311**  
**QPG 311 S**

**QPG 309**  
**QPG 309 S**

**QPG 307**  
**QPG 307 S**

**QPG 306**  
**QPG 306 S**



- **ORGANO DI PRESA A CORSA PARALLELA A TRE GRIFFE CON FORO CENTRALE PASSANTE**
- **Three-jaw parallel gripper with central hole**
- **Drei-Finger Parallelgreifer mit Mittenbohrung**
- **Pince de préhension à course parallèle, à trois griffes avec trou de passage central**

• Disegno QPGB 309 • Drawing QPGB 309 • Zeichnung QPGB 309 • Dessin QPGB 309

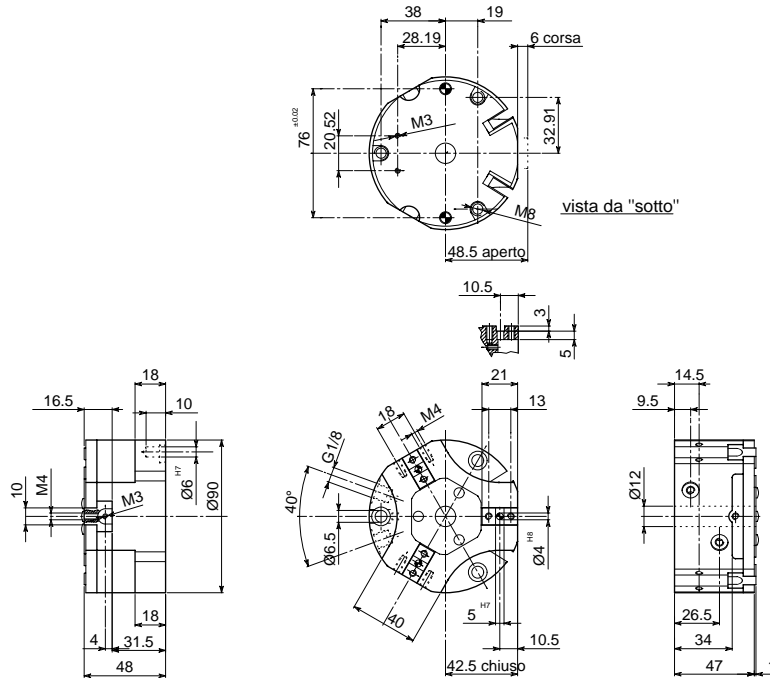

QPGB 313  
QPGB 313 S

QPGB 311  
QPGB 311 S

QPGB 309  
QPGB 309 S

• Versione QPGB 309 S • Version QPGB 309 S • Ausführung QPGB 309 S • Version QPGB 309 S

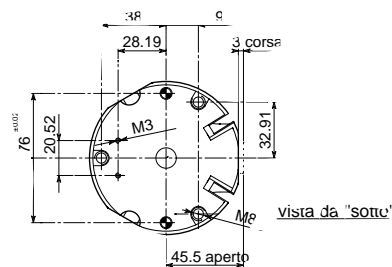

• Le dimensioni sono indicative e suscettibili di variazioni per migliorie tecniche. Ci riserviamo di apportare modifiche senza preavviso • All dimensions are indicative and subject to variation for technical upgrading. We reserve the right to make alterations without prior notification • Die Maßangaben sind indikativ und können sich bei technischen Verbesserungen ändern. Wir behalten uns vor, ohne vorherige Benachrichtigung Änderungen vorzunehmen • Les dimensions sont fournies à titre indicatif, elles peuvent subir des variations pour cause d'améliorations techniques. Nous nous réservons le droit d'apporter des modifications sans préavis.

• SCHEMA DI FUNZIONAMENTO • OPERATIONAL DIAGRAM  
• BETRIEBSSCHEMA • SCHÉMA DE FONCTIONNEMENT

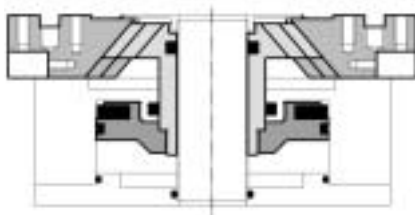

Aperto  
Open  
Geöffnet  
Ouvert

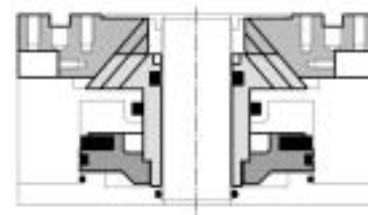

Chiuso  
Closed  
Geschlossen  
Fermé



- **ORGANO DI PRESA A CORSA PARALLELA A TRE GRIFFE CON FORO CENTRALE PASSANTE**
- **Three-jaw parallel gripper with central hole**
- **Drei-Finger Parallelgreifer mit Mittenbohrung**
- **Pince de préhension à course parallèle, à trois griffes avec trou de passage central**

**DIAGRAMMA FORZA DI CHIUSURA**  
**CLAMPING FORCE DIAGRAM • DIAGRAM SCHLIEßKRAFT**  
**DIAGRAMME DE LA FORCE DE FERMETURE**

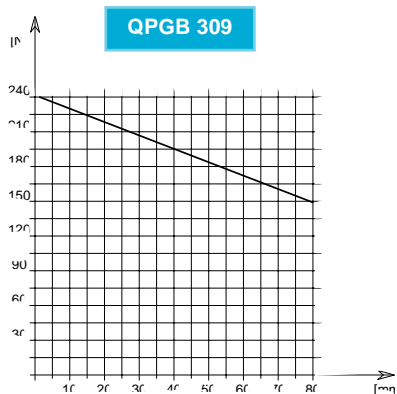

F = Forza di chiusura reale per griffa  
 L = Distanza di rilevamento

F = True clamping force per jaw  
 L = Reading distance

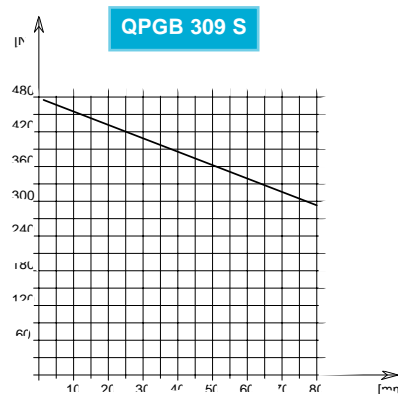

F = Reelle Schließkraft pro Greiffinger  
 L = Messungsabstand

F = Force de fermeture réelle par griffe  
 L = Distance de lecture

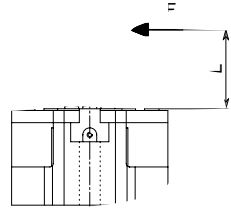

**P = 6 bar**

Valori nei dati tecnici rilevati alla distanza L = 10 mm • Technical specification values read at a distance L = 10 mm

• Werte der technischen Daten auf Distanz aufgenommen L = 10 mm • Valeurs des données techniques relevées à la distance L = 10 mm

QPGB 313  
QPGB 313 S

QPGB 311  
QPGB 311 S

QPGB 309  
QPGB 309 S

<b>DATI TECNICI</b>	<b>QPGB309</b>	<b>QPGB309S</b>
Corsa per griffa	.6 mm	.3 mm
Corsa pistone	.7.2 mm	.7.2 mm
Volume aria per doppia corsa	.28.5 cm <sup>3</sup>	.28.5 cm <sup>3</sup>
Forza teorica di chiusura per griffa a 6 bar	.417 N	.824 N
Forza reale di chiusura per griffa a 6 bar	.230 N	.455 N
Pressione di esercizio	.2-7 bar	.2-7 bar
Ripetibilità	±0.01 mm	±0.01 mm
Peso	.0.85 Kg	.0.85 Kg
Temperatura di esercizio	.5-60 °C	.5-60 °C
Codice articolo	.OP090BNT	.OP090SBT

<b>TECHNISCHE DATEN</b>	<b>QPGB309</b>	<b>QPGB309S</b>
Hub pro Greiffinger	.6 mm	.3 mm
Kolbenhub	.7.2 mm	.7.2 mm
Luftvolumen pro Doppelhub	.28.5 cm <sup>3</sup>	.28.5 cm <sup>3</sup>
Theoretische Schließkraft pro Greiffinger 6 bar	.417 N	.824 N
Reelle Schließkraft pro Greiffinger 6 bar	.230 N	.455 N
Betriebsdruck	.2-8 bar	.2-8 bar
Wiederholbarkeit	±0.01 mm	±0.01 mm
Gewicht	.0.85 Kg	.0.85 Kg
Betriebstemperatur	.5-60 °C	.5-60 °C
Artikelcode	.OP090BNT	.OP090SBT

<b>SPECIFICATIONS</b>	<b>QPGB309</b>	<b>QPGB309S</b>
Stroke per jaw	.6 mm	.3 mm
Piston stroke	.7.2 mm	.7.2 mm
Dual stroke air volume	.28.5 cm <sup>3</sup>	.28.5 cm <sup>3</sup>
Theoretical clamping force per jaw at 6 bar	.417 N	.824 N
Actual clamping force per jaw at 6 bar	.230 N	.455 N
Working pressure	.2-8 bar	.2-8 bar
Reproducibility	±0.01 mm	±0.01 mm
Weight	.0.85 Kg	.0.85 Kg
Working temperature	.5-60 °C	.5-60 °C
Article code	.OP090BNT	.OP090SBT

<b>DONNÉES TECHNIQUES</b>	<b>QPGB309</b>	<b>QPGB309S</b>
Course par griffe	.6 mm	.3 mm
Course piston	.7.2 mm	.7.2 mm
Volume d'air pour course double	.28.5 cm <sup>3</sup>	.28.5 cm <sup>3</sup>
Force théorique en fermeture par griffe à 6 bar	.417 N	.824 N
Force réelle en fermeture par griffe à 6 bar	.230 N	.455 N
Pression d'exercice	.2-8 bar	.2-8 bar
Répétibilité	±0.01 mm	±0.01 mm
Poids	.0.85 Kg	.0.85 Kg
Température d'exercice	.5-60 °C	.5-60 °C
Code article	.OP090BNT	.OP090SBT



- **ORGANO DI PRESA A CORSA PARALLELA A TRE GRIFFE CON FORO CENTRALE PASSANTE**
- **Three-jaw parallel gripper with central hole**
- **Drei-Finger Parallelgreifer mit Mittenbohrung**
- **Pince de préhension à course parallèle, à trois griffes avec trou de passage central**

• Disegno QPGB 311 • Drawing QPGB 311 • Zeichnung QPGB 311 • Dessin QPGB 311

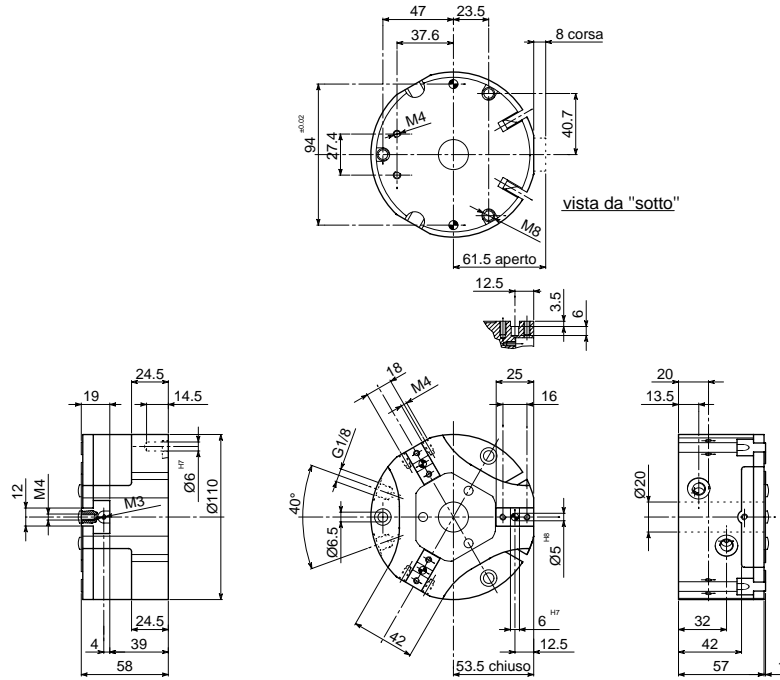

QPGB 313  
QPGB 313 S

QPGB 311  
QPGB 311 S

QPGB 309  
QPGB 309 S

• Versione QPGB 311 S • Version QPGB 311 S • Ausführung QPGB 311 S • Version QPGB 311 S

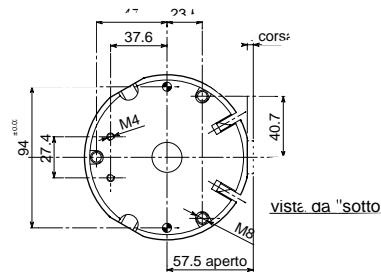

• Le dimensioni sono indicative e suscettibili di variazioni per migliorie tecniche. Ci riserviamo di apportare modifiche senza preavviso • All dimensions are indicative and subject to variation for technical upgrading. We reserve the right to make alterations without prior notification • Die Maßangaben sind indikativ und können sich bei technischen Verbesserungen ändern. Wir behalten uns vor, ohne vorherige Benachrichtigung Änderungen vorzunehmen • Les dimensions sont fournies à titre indicatif, elles peuvent subir des variations pour cause d'améliorations techniques. Nous nous réservons le droit d'apporter des modifications sans préavis.

• SCHEMA DI FUNZIONAMENTO • OPERATIONAL DIAGRAM  
• BETRIEBSSCHEMA • SCHÉMA DE FONCTIONNEMENT

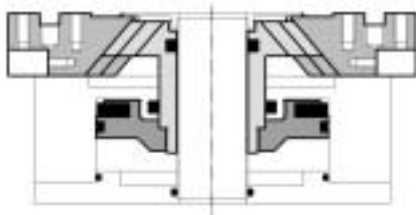

Aperto  
Open  
Geöffnet  
Ouvert

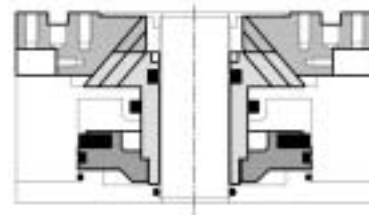

Chiuso  
Closed  
Geschlossen  
Fermé



- **ORGANO DI PRESA A CORSA PARALLELA A TRE GRIFFE CON FORO CENTRALE PASSANTE**
  - **Three-jaw parallel gripper with central hole**
  - **Drei-Finger Parallelgreifer mit Mittenbohrung**
- **Pince de préhension à course parallèle, à trois griffes avec trou de passage central**

**DIAGRAMMA FORZA DI CHIUSURA**  
**CLAMPING FORCE DIAGRAM • DIAGRAM SCHLIEßKRAFT**  
**DIAGRAMME DE LA FORCE DE FERMETURE**

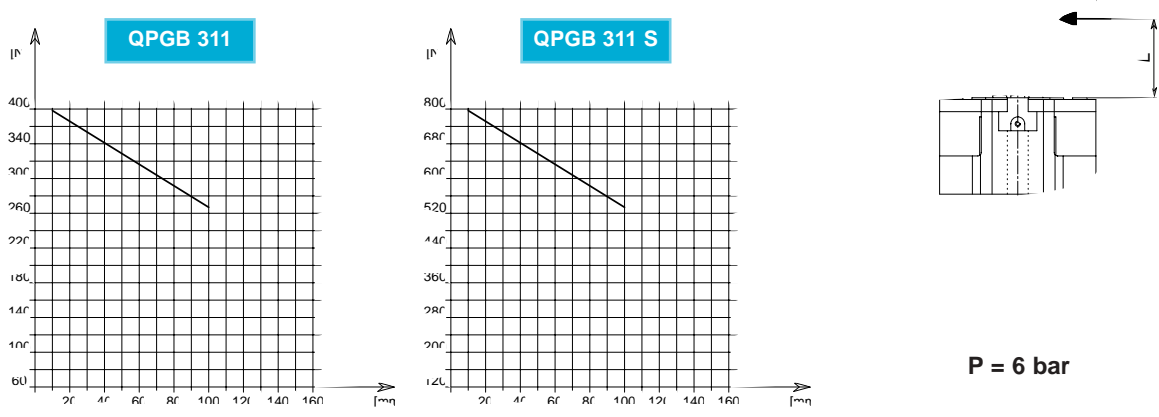

**P = 6 bar**

F = Forza di chiusura reale per griffa  
L = Distanza di rilevamento

F = Reelle Schließkraft pro Greiffinger  
L = Messungsabstand

F = Force de fermeture réelle par griffe  
L = Distance de lecture

Valori nei dati tecnici rilevati alla distanza L = 20 mm • Technical specification values read at a distance L = 20 mm  
• Werte der technischen Daten auf Distanz aufgenommen L = 20 mm • Valeurs des données techniques relevées à la distance L = 20 mm

QPGB 313  
QPGB 313 S

QPGB 311  
QPGB 311 S

QPGB 309  
QPGB 309 S

**DATI TECNICI**

	QPGB311	QPGB311S
Corsa per griffa	.8 mm	.4 mm
Corsa pistone	.9.5 mm	.9.5 mm
Volume aria per doppia corsa	.66 cm <sup>3</sup>	.66 cm <sup>3</sup>
Forza teorica di chiusura per griffa a 6 bar	.710 N	.1403 N
Forza reale di chiusura per griffa a 6 bar	.385 N	.770 N
Pressione di esercizio	.2-7 bar	.2-7 bar
Ripetibilità	±0.01 mm	±0.01 mm
Peso	.1.3 Kg	.1.3 Kg
Temperatura di esercizio	.5-60 °C	.5-60 °C
Codice articolo	.OP110BNT	.OP110SBT

**TECHNISCHE DATEN**

	QPGB311	QPGB311S
Hub pro Greiffinger	.8 mm	.4 mm
Kolbenhub	.9.5 mm	.9.5 mm
Luftvolumen pro Doppelhub	.66 cm <sup>3</sup>	.66 cm <sup>3</sup>
Theoretische Schließkraft pro Greiffinger 6 bar	.710 N	.1403 N
Reelle Schließkraft pro Greiffinger 6 bar	.385 N	.770 N
Betriebsdruck	.2-8 bar	.2-8 bar
Wiederholbarkeit	±0.01 mm	±0.01 mm
Gewicht	.1.3 Kg	.1.3 Kg
Betriebstemperatur	.5-60 °C	.5-60 °C
Artikelcode	.OP110BNT	.OP110SBT

**SPECIFICATIONS**

	QPGB311	QPGB311S
Stroke per jaw	.8 mm	.4 mm
Piston stroke	.9.5 mm	.9.5 mm
Dual stroke air volume	.66 cm <sup>3</sup>	.66 cm <sup>3</sup>
Theoretical clamping force per jaw at 6 bar	.710 N	.1403 N
Actual clamping force per jaw at 6 bar	.385 N	.770 N
Working pressure	.2-8 bar	.2-8 bar
Reproducibility	±0.01 mm	±0.01 mm
Weight	.1.3 Kg	.1.3 Kg
Working temperature	.5-60 °C	.5-60 °C
Article code	.OP110BNT	.OP110SBT

**DONNÉES TECHNIQUES**

	QPGB311	QPGB311S
Course par griffe	.8 mm	.4 mm
Course piston	.9.5 mm	.9.5 mm
Volume d'air pour course double	.66 cm <sup>3</sup>	.66 cm <sup>3</sup>
Force théorique en fermeture par griffe à 6 bar	.710 N	.1403 N
Force réelle en fermeture par griffe à 6 bar	.385 N	.770 N
Pression d'exercice	.2-8 bar	.2-8 bar
Répétibilité	±0.01 mm	±0.01 mm
Poids	.1.3 Kg	.1.3 Kg
Température d'exercice	.5-60 °C	.5-60 °C
Code article	.OP110BNT	.OP110SBT



- **ORGANO DI PRESA A CORSA PARALLELA A TRE GRIFFE CON FORO CENTRALE PASSANTE**
- **Three-jaw parallel gripper with central hole**
- **Drei-Finger Parallelgreifer mit Mittenbohrung**
- **Pince de préhension à course parallèle, à trois griffes avec trou de passage central**

• Disegno QPGB 313 • Drawing QPGB 313 • Zeichnung QPGB 313 • Dessin QPGB 313

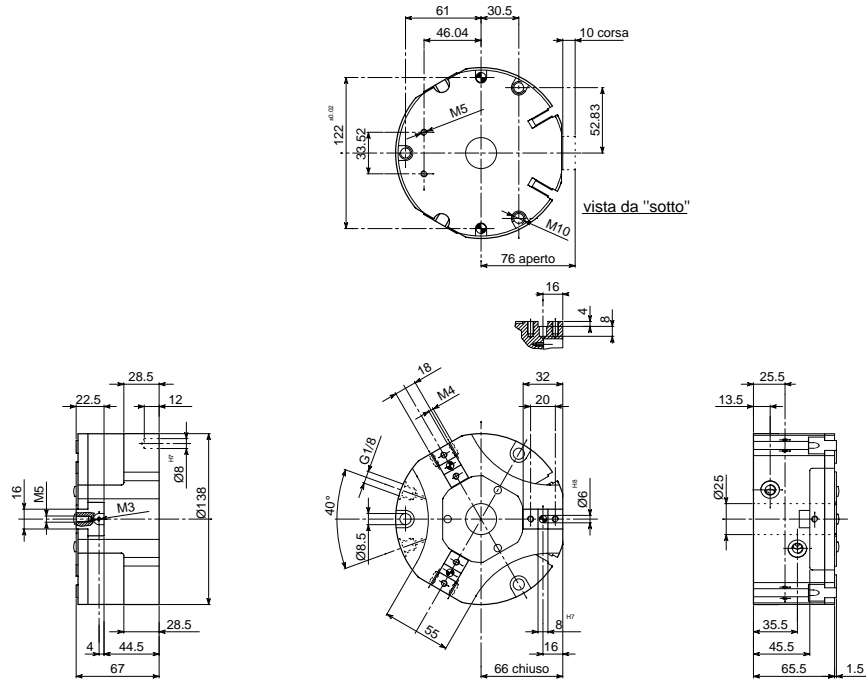

• Versione QPGB 313 S • Version QPGB 313 S • Ausführung QPGB 313 S • Version QPGB 313 S

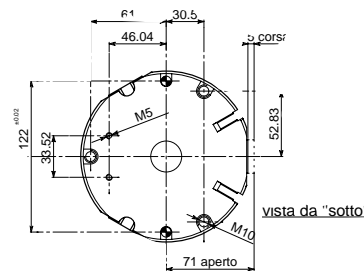

• Le dimensioni sono indicative e suscettibili di variazioni per migliorie tecniche. Ci riserviamo di apportare modifiche senza preavviso • All dimensions are indicative and subject to variation for technical upgrading. We reserve the right to make alterations without prior notification • Die Maßangaben sind indikativ und können sich bei technischen Verbesserung ändern. Wir behalten uns vor, ohne vorherige Benachrichtigung Änderungen vorzunehmen • Les dimensions sont fournies à titre indicatif, elles peuvent subir des variations pour cause d'améliorations techniques. Nous nous réservons le droit d'apporter des modifications sans préavis.

• **SCHEMA DI FUNZIONAMENTO • OPERATIONAL DIAGRAM**  
• **BETRIEBSSCHEMA • SCHÉMA DE FONCTIONNEMENT**

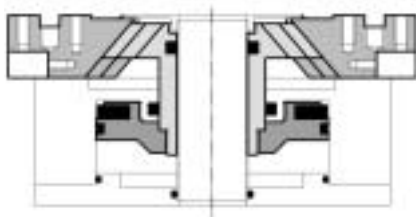

Aperto  
Open  
Geöffnet  
Ouvert

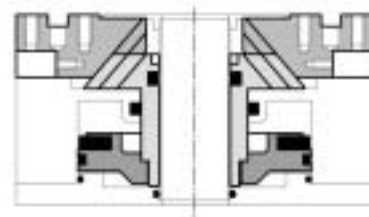

Chiuso  
Closed  
Geschlossen  
Fermé



- **ORGANO DI PRESA A CORSA PARALLELA A TRE GRIFFE CON FORO CENTRALE PASSANTE**
- **Three-jaw parallel gripper with central hole**
- **Drei-Finger Parallelgreifer mit Mittenbohrung**
- **Pince de préhension à course parallèle, à trois griffes avec trou de passage central**

**DIAGRAMMA FORZA DI CHIUSURA**  
**CLAMPING FORCE DIAGRAM • DIAGRAM SCHLIEßKRAFT**  
**DIAGRAMME DE LA FORCE DE FERMETURE**

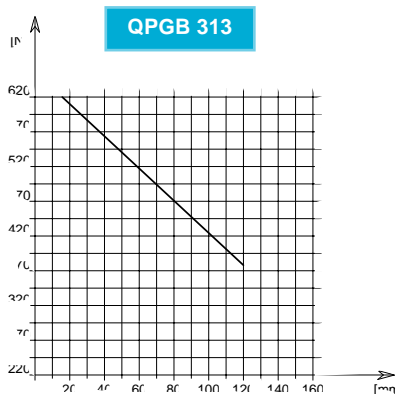

F = Forza di chiusura reale per griffa  
 L = Distanza di rilevamento

F = True clamping force per jaw  
 L = Reading distance

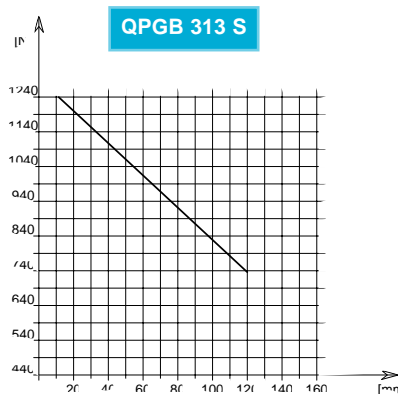

F = Reelle Schließkraft pro Greiffinger  
 L = Messungsabstand

F = Force de fermeture réelle par griffe  
 L = Distance de lecture

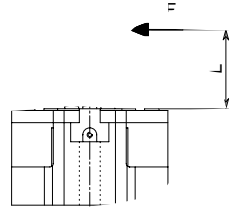

**P = 6 bar**

Valori nei dati tecnici rilevati alla distanza L = 20 mm • Technical specification values read at a distance L = 20 mm  
 • Werte der technischen Daten auf Distanz aufgenommen L = 20 mm • Valeurs des données techniques relevées à la distance L = 20 mm

QPGB 313  
 QPGB 313 S

QPGB 311  
 QPGB 311 S

QPGB 309  
 QPGB 309 S

<b>DATI TECNICI</b>	<b>QPGB313</b>	<b>QPGB313S</b>
Corsa per griffa	10 mm	5 mm
Corsa pistone	12 mm	12 mm
Volume aria per doppia corsa	130 cm <sup>3</sup>	130 cm <sup>3</sup>
Forza teorica di chiusura per griffa a 6 bar	1104 N	2180 N
Forza reale di chiusura per griffa a 6 bar	610 N	1200 N
Pressione di esercizio	2-7 bar	2-7 bar
Ripetibilità	±0.01 mm	±0.01 mm
Peso	2 Kg	2 Kg
Temperatura di esercizio	5-60 °C	5-60 °C
Codice articolo	OP138BNT	OP138SBT

<b>TECHNISCHE DATEN</b>	<b>QPGB313</b>	<b>QPGB313S</b>
Hub pro Greiffinger	10 mm	5 mm
Kolbenhub	12 mm	12 mm
Luftvolumen pro Doppelhub	130 cm <sup>3</sup>	130 cm <sup>3</sup>
Theoretische Schließkraft pro Greiffinger 6 bar	1104 N	2180 N
Reelle Schließkraft pro Greiffinger 6 bar	610 N	1200 N
Betriebsdruck	2-8 bar	2-8 bar
Wiederholbarkeit	±0.01 mm	±0.01 mm
Gewicht	2 Kg	2 Kg
Betriebstemperatur	5-60 °C	5-60 °C
Artikelcode	OP138BNT	OP138SBT

<b>SPECIFICATIONS</b>	<b>QPGB313</b>	<b>QPGB313S</b>
Stroke per jaw	10 mm	5 mm
Piston stroke	12 mm	12 mm
Dual stroke air volume	130 cm <sup>3</sup>	130 cm <sup>3</sup>
Theoretical clamping force per jaw at 6 bar	1104 N	2180 N
Actual clamping force per jaw at 6 bar	610 N	1200 N
Working pressure	2-8 bar	2-8 bar
Reproducibility	±0.01 mm	±0.01 mm
Weight	2 Kg	2 Kg
Working temperature	5-60 °C	5-60 °C
Article code	OP138BNT	OP138SBT

<b>DONNÉES TECHNIQUES</b>	<b>QPGB313</b>	<b>QPGB313S</b>
Course par griffe	10 mm	5 mm
Course piston	12 mm	12 mm
Volume d'air pour course double	130 cm <sup>3</sup>	130 cm <sup>3</sup>
Force théorique en fermeture par griffe à 6 bar	1104 N	2180 N
Force réelle en fermeture par griffe à 6 bar	610 N	1200 N
Pression d'exercice	2-8 bar	2-8 bar
Répétibilité	±0.01 mm	±0.01 mm
Poids	2 Kg	2 Kg
Température d'exercice	5-60 °C	5-60 °C
Code article	OP138BNT	OP138SBT

- **CONTROLLO POSIZIONE APERTO-CHIUSO CON SENSORI (PROXIMITY) ESTERNI**
- **Open-closed control position with external proximity switches**
- **Positionskontrolle "geöffnet"- "geschlossen mit kontaktlosen Sensoren**
- **Contrôle de la position ouvert-fermé avec détecteurs extérieurs (de proximité)**

- **STAFFA PORTA MICRO DI CONTROLLO M8X1 PER QPG A DUE GRIFFE**
- Control microswitch bracket M8x1 for two-jaw QPG
- Haltebügel Kontrollmikroschalter M8x1 für 2-Finger QPG
- Etrier porte micro de contrôle M8x1 pour QPG 2 griffes

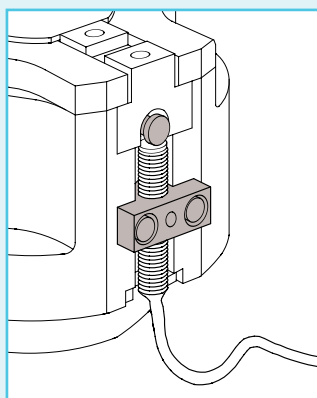
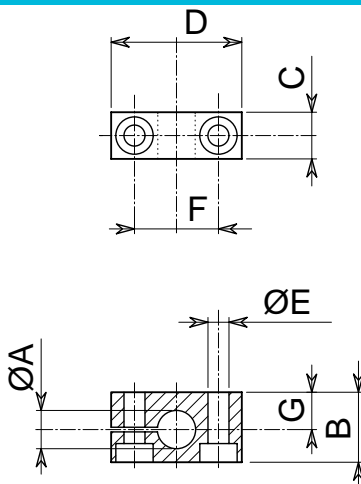

Sigla Code Bezeichnung Sigle	A	B	C	D	E	F	G	Code Article code Artikelcode Code article
QPG205/...S	5	11.5	8	22	3.5	14	6	SC205ABA
QPG206/...S	8	15	10	28	4.5	18	8	SC200ABB
QPG208/...S	8	15	10	28	4.5	18	8	SC200ABB
QPG210/...S	8	15	10	28	4.5	18	8	SC200ABB
QPG212/...S	8	15	10	28	4.5	18	8	SC200ABB
QPG216/...S	8	27	10	28	4.5	18	20	SC216ABC
QPG220/...S	8	27	10	28	4.5	18	20	SC216ABC
QPG230/...S	8	27	10	28	4.5	18	20	SC216ABC

• Per effettuare il controllo di posizione sulle griffe occorrono nr. 2 staffe porta sensore  
 Con le due staffe vengono forniti i pioli di lettura da applicare nella parte posteriore della griffa.  
 Specificare in sede di ordinazione anche il codice della mano di presa su cui devono essere applicati.

• For the control position on the jaws you need 2 brackets for auto switch.  
 With the two brackets we provide the sensor pins to apply on the jaw back side.  
 In your bracket and sensor pins order you have also to explain the gripper code

• Für die Positionskontrolle braucht man 2 Spanneisen für Sensoren.  
 Mit den zwei Sensoren liefern wir die Ablesungsvorrichtungen, die auf die Hinterseite der Backe fixieren müssen.  
 In der Ablesungsvorrichtung- und Spanneisenbestellung schreiben Sie auch den Greiferkode.

• Pour le contrôle de la position on a besoin de 2 Etriers par détecteur.  
 Avec les deux entriers on donne les pions de lecture, qui on va fixés sur le côté postérieur de la griffe.  
 En votre commande des etriers et pions de lecture on va indiquer la sigle de la pince.

• Le dimensioni sono indicative e suscettibili di variazioni per migliorie tecniche. Ci riserviamo di apportare modifiche senza preavviso • All dimensions are indicative and subject to variation for technical upgrading. We reserve the right to make alterations without prior notification • Die Maßangaben sind indikativ und können sich bei technischen Verbesserungen ändern. Wir behalten uns vor, ohne vorherige Benachrichtigung Änderungen vorzunehmen • Les dimensions sont fournies à titre indicatif, elles peuvent subir des variations pour cause d'améliorations techniques. Nous nous réservons le droit d'apporter des modifications sans préavis.



- **CONTROLLO POSIZIONE APERTO-CHIUSO CON SENSORI (PROXIMITY) ESTERNI**
- **Open-closed control position with external proximity switches**
- **Positionskontrolle "geöffnet"-geschlossen mit kontaktlosen Sensoren**
- **Contrôle de la position ouvert-fermé avec détecteurs extérieurs (de proximité)**

- STAFFA PORTA MICRO DI CONTROLLO M8X1 PER QPG A TRE GRIFFE
- Control microswitch bracket M8x1 for three-jaw QPG
- Haltebügel Kontrollmikroschalter M8x1 für 3-Finger QPG
- Etrier porte micro de contrôle M8x1 pour QPG 3 griffes

• Anche per mod. QPGB

• Also mod. QPGB

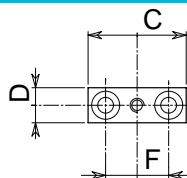

• Auch mod. QPGB

• Aussi mod. QPGB

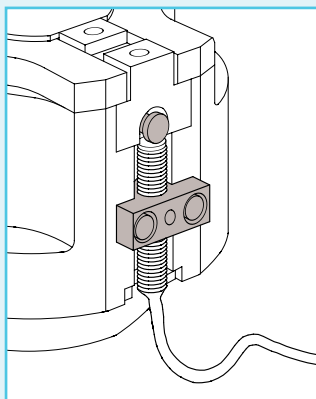
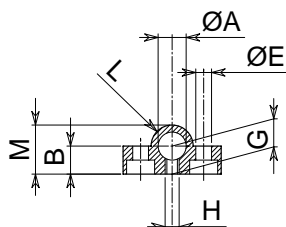

Sigla Code Bezeichnung Sigle	A	B	C	D	E	F	G	H	L	M	Code Article code Artikelcode Code article
QPG306/....S	5	6	22	8	3.5	14	5.5	M2.5	R4.5	10.5	SC306ABC
QPG307/....S	8	8	28	10	4.5	18	8	M4	R6	14	SC300ABB
QPG309/....S	8	8	28	10	4.5	18	8	M4	R6	14	SC300ABB
QPG311/....S	8	8	28	10	4.5	18	8	M4	R6	14	SC300ABB
QPG313/....S	8	8	28	10	4.5	18	8	M4	R6	14	SC300ABB
QPG317/....S	8	8	28	10	4.5	18	8	M4	R6	14	SC300ABB
QPG322/....S	8	8	28	10	4.5	18	8	M4	R6	14	SC300ABB
QPG330/....S	8	8	28	10	4.5	18	8	M4	R6	14	SC300ABB

• Per effettuare il controllo di posizione sulle griffe occorrono nr. 2 staffe porta sensore  
Con le due staffe vengono forniti i pioli di lettura da applicare nella parte posteriore della griffa.  
Specificare in sede di ordinazione anche il codice della mano di presa su cui devono essere applicati.

• For the control position on the jaws you need 2 brackets for auto switch.  
With the two brackets we provide the sensor pins to apply on the jaw back side.  
In your bracket and sensor pins order you have also to explain the gripper code

• Für die Positionskontrolle braucht man 2 Spanneisen für Sensore.  
Mit den zwei Sensoren liefern wir die Ablesungsvorrichtungen, die auf die Hinterseite der Backe fixieren müssen.  
In der Ablesungsvorrichtung- und Spanneisenbestellung schreiben Sie auch den Greiferkode.

• Pour le contrôle de la position on a besoin de 2 Etriers par détecteur.  
Avec les deux entriers on donne les pions de lecture, qui on va fixés sur le côté posterieur de la griffe.  
En votre commande des etriers et pions de lecture on va indiquer la sigle de la pince.

• Le dimensioni sono indicative e suscettibili di variazioni per migliorie tecniche. Ci riserviamo di apportare modifiche senza preavviso • All dimensions are indicative and subject to variation for technical upgrading. We reserve the right to make alterations without prior notification • Die Maßangaben sind indikativ und können sich bei technischen Verbesserung ändern. Wir behalten uns vor, ohne vorherige Benachrichtigung Änderungen vorzunehmen • Les dimensions sont fournies à titre indicatif, elles peuvent subir des variations pour cause d'améliorations techniques. Nous nous réservons le droit d'apporter des modifications sans préavis.

- **DISPOSITIVO DI SICUREZZA CON MOLLA**
- **Safety device with spring**
- **Sicherheits-vorrichtung mit Feder**
- **Dispositif de sécurité avec ressort**

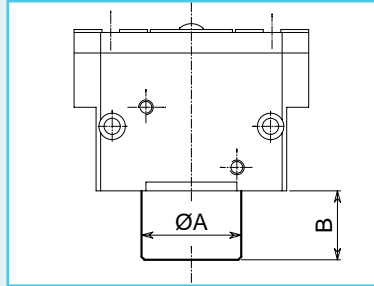

SIGLA	A	B	Forza reale di chiusura per griffa con sola molla - N	Forza totale reale di chiusura per griffa a 6 bar - N (a pinza chiusa)	Peso Kg	Press. min. bar	Press. max. bar	CODICE
QPG 205 NM	19	10	20-27	78	0.19	4	7	OP055IMA
QPG 205 SM	19	10	39-54	153	0.19	4	7	OP055SMB
QPG 206 NM	26	13	32-48	135	0.35	4	7	OP065IMA
QPG 206 SM	26	13	62-94	265	0.35	4	7	OP065SMB
QPG 208 NM	34	23.5	46-88	225	0.65	4	7	OP080IMC
QPG 208 SM	34	23.5	93-172	440	0.65	4	7	OP080SMD
QPG 210 NM	42	27.5	79-132	350	1.15	4	7	OP100IME
QPG 210 SM	42	27.5	156-261	690	1.15	4	7	OP100SMF

CODE	A	B	True clamping force per jaw only with spring - N	Total true clamping force per jaw to 6 bar N (with closed gripper)	Weight Kg	Min pressure bar	Max pressure bar	ARTICLE CODE
QPG 205 NM	19	10	20-27	78	0.19	4	7	OP055IMA
QPG 205 SM	19	10	39-54	153	0.19	4	7	OP055SMB
QPG 206 NM	26	13	32-48	135	0.35	4	7	OP065IMA
QPG 206 SM	26	13	62-94	265	0.35	4	7	OP065SMB
QPG 208 NM	34	23.5	46-88	225	0.65	4	7	OP080IMC
QPG 208 SM	34	23.5	93-172	440	0.65	4	7	OP080SMD
QPG 210 NM	42	27.5	79-132	350	1.15	4	7	OP100IME
QPG 210 SM	42	27.5	156-261	690	1.15	4	7	OP100SMF

BEZEICHNUNG	A	B	Reale Schliesskraft pro Backe nur mit Feder - N	Reale Gesamtschliesskraft pro Backe (mit geschossenem Greifer) 6 bar - N	Gewicht Kg	Min Druck bar	Max Druck bar	ARTIKEL CODE
QPG 205 NM	19	10	20-27	78	0.19	4	7	OP055IMA
QPG 205 SM	19	10	39-54	153	0.19	4	7	OP055SMB
QPG 206 NM	26	13	32-48	135	0.35	4	7	OP065IMA
QPG 206 SM	26	13	62-94	265	0.35	4	7	OP065SMB
QPG 208 NM	34	23.5	46-88	225	0.65	4	7	OP080IMC
QPG 208 SM	34	23.5	93-172	440	0.65	4	7	OP080SMD
QPG 210 NM	42	27.5	79-132	350	1.15	4	7	OP100IME
QPG 210 SM	42	27.5	156-261	690	1.15	4	7	OP100SMF

SIGLE	A	B	Force réelle en fermeture par griffe seulement avec ressort - N	Totale force réelle en fermeture par griffe 6 bar N (avec la pince fermée)	Poids Kg	Min press. bar	Max press. bar	CODE ARTICLE
QPG 205 NM	19	10	20-27	78	0.19	4	7	OP055IMA
QPG 205 SM	19	10	39-54	153	0.19	4	7	OP055SMB
QPG 206 NM	26	13	32-48	135	0.35	4	7	OP065IMA
QPG 206 SM	26	13	62-94	265	0.35	4	7	OP065SMB
QPG 208 NM	34	23.5	46-88	225	0.65	4	7	OP080IMC
QPG 208 SM	34	23.5	93-172	440	0.65	4	7	OP080SMD
QPG 210 NM	42	27.5	79-132	350	1.15	4	7	OP100IME
QPG 210 SM	42	27.5	156-261	690	1.15	4	7	OP100SMF

**Nota:** versione con molla in chiusura, su richiesta fornibile con molla in apertura

**Note:** type with spring in clamping, on request available with spring in opening

**Anmerkung:** Typ mit Feder in Geöfnung, nach Frage mit Feder in Öffnung

**Note:** type avec ressort en fermeture, sur demande ou peut le fournir avec ressort en ouverture

• Le dimensioni sono indicative e suscettibili di variazioni per migliorie tecniche. Ci riserviamo di apportare modifiche senza preavviso • All dimensions are indicative and subject to variation for technical upgrading. We reserve the right to make alterations without prior notification • Die Maßangaben sind indikativ und können sich bei technischen Verbesserung ändern. Wir behalten uns vor ohne vorherige Benachrichtigung Änderungen vorzunehmen • Les dimensions sont fournies à titre indicatif, elles peuvent subir des variations pour cause d'améliorations techniques. Nous nous réservons le droit d'apporter des modifications sans préavis.

- **DISPOSITIVO DI SICUREZZA CON MOLLA**
- **Safety device with spring**
- **Sicherheits-vorrichtung mit Feder**
- **Dispositif de sécurité avec ressort**

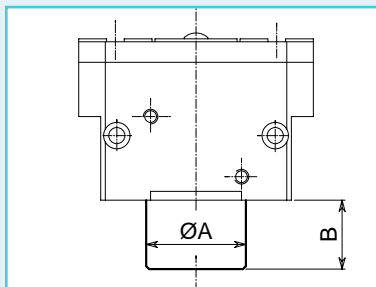

SIGLA	A	B	Forza reale di chiusura per griffa con sola molla - N	Forza totale reale di chiusura per griffa a 6 bar - N (a pinza chiusa)	Peso Kg	Press. min. bar	Press. max. bar	CODICE
QPG 212 NM	52	30	128-203	545	1.90	4	7	OP125IMG
QPG 212 SM	52	30	254-402	1075	1.90	4	7	OP125SMH
QPG 216 NM	60	41	175-240	788	3.1	4	7	OP150NMI
QPG 216 SM	60	41	347-476	1557	3.1	4	7	OP150SML
QPG 220 NM	70	47	253-449	1393	6.5	4	7	OP175NMM
QPG 220 SM	70	47	500-888	2753	6.5	4	7	OP175SMN
QPG 230 NM	110	50	696-1252	2996	20.3	4.5	7	OP200NMO
QPG 230 SM	110	50	1375-2476	5921	20.3	4.5	7	OP200SMP

CODE	A	B	True clamping force per jaw only with spring - N	Total true clamping force per jaw to 6 bar N (with closed gripper)	Weight Kg	Min pressure bar	Max pressure bar	ARTICLE CODE
QPG 212 NM	52	30	128-203	545	1.90	4	7	OP125IMG
QPG 212 SM	52	30	254-402	1075	1.90	4	7	OP125SMH
QPG 216 NM	60	41	175-240	788	3.1	4	7	OP150NMI
QPG 216 SM	60	41	347-476	1557	3.1	4	7	OP150SML
QPG 220 NM	70	47	253-449	1393	6.5	4	7	OP175NMM
QPG 220 SM	70	47	500-888	2753	6.5	4	7	OP175SMN
QPG 230 NM	110	50	696-1252	2996	20.3	4.5	7	OP200NMO
QPG 230 SM	110	50	1375-2476	5921	20.3	4.5	7	OP200SMP

BEZEICHNUNG	A	B	Reele Schliesskraft pro Backe nur mit Feder - N	Reele Gesamtschliesskraft pro Backe (mit geschlossenem Greifer) 6 bar - N	Gewicht Kg	Min Druck bar	Max Druck bar	ARTIKEL CODE
QPG 212 NM	52	30	128-203	545	1.90	4	7	OP125IMG
QPG 212 SM	52	30	254-402	1075	1.90	4	7	OP125SMH
QPG 216 NM	60	41	175-240	788	3.1	4	7	OP150NMI
QPG 216 SM	60	41	347-476	1557	3.1	4	7	OP150SML
QPG 220 NM	70	47	253-449	1393	6.5	4	7	OP175NMM
QPG 220 SM	70	47	500-888	2753	6.5	4	7	OP175SMN
QPG 230 NM	110	50	696-1252	2996	20.3	4.5	7	OP200NMO
QPG 230 SM	110	50	1375-2476	5921	20.3	4.5	7	OP200SMP

SIGLE	A	B	Force réelle en fermeture par griffe seulement avec ressort - N	Totale force réelle en fermeture par griffe 6 bar N (avec la pince fermée)	Poids Kg	Min press. bar	Max press. bar	CODE ARTICLE
QPG 212 NM	52	30	128-203	545	1.90	4	7	OP125IMG
QPG 212 SM	52	30	254-402	1075	1.90	4	7	OP125SMH
QPG 216 NM	60	41	175-240	788	3.1	4	7	OP150NMI
QPG 216 SM	60	41	347-476	1557	3.1	4	7	OP150SML
QPG 220 NM	70	47	253-449	1393	6.5	4	7	OP175NMM
QPG 220 SM	70	47	500-888	2753	6.5	4	7	OP175SMN
QPG 230 NM	110	50	696-1252	2996	20.3	4.5	7	OP200NMO
QPG 230 SM	110	50	1375-2476	5921	20.3	4.5	7	OP200SMP

**Nota:** versione con molla in chiusura, su richiesta fornibile con molla in apertura

**Note:** type with spring in clamping, on request available with spring in opening

**Anmerkung:** Typ mit Feder in Geöfnung, nach Frage mit Feder in Öffnung

**Note:** type avec ressort en fermeture, sur demande ou peut le fournir avec ressort en ouverture

• Le dimensioni sono indicative e suscettibili di variazioni per migliorie tecniche. Ci riserviamo di apportare modifiche senza preavviso • All dimensions are indicative and subject to variation for technical upgrading. We reserve the right to make alterations without prior notification • Die Maßangaben sind indikativ und können sich bei technischen Verbesserung ändern. Wir behalten uns vor, ohne vorherige Benachrichtigung Änderungen vorzunehmen • Les dimensions sont fournies à titre indicatif, elles peuvent subir des variations pour cause d'améliorations techniques. Nous nous réservons le droit d'apporter des modifications sans préavis.

• **ORGANI DI PRESA A CORSA PARALLELA A DUE GRIFFE QPG • Two-jaw parallel grippers QPG**  
 • **Zwei-finger Parallelgreifer QPG • Pincas de préhension à course parallèle, à deux griffes QPG**

• **DISPOSITIVO DI SICUREZZA CON MOLLA**  
 • **Safety device with spring**  
 • **Sicherheits-vorrichtung mit Feder**  
 • **Dispositif de sécurité avec ressort**

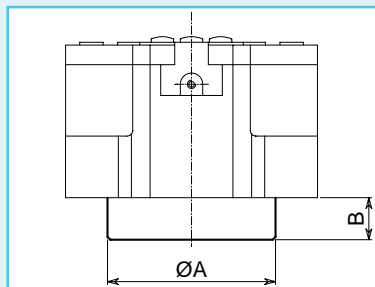

SIGLA	A	B	Forza reale di chiusura per griffa con sola molla - N	Forza totale reale di chiusura per griffa a 6 bar - N (a pinza chiusa)	Peso Kg	Press. min. bar	Press. max. bar	CODICE
QPG 306 NM	30	10.5	31-43	138	0.32	3	7	OP060NMG
QPG 306 SM	30	10.5	61-85	271	0.32	3	7	OP050NSH
QPG 307 NM	45	13.5	48-78	255	0.74	3	7	OP075IMI
QPG 307 SM	45	13.5	95-155	500	0.74	3	7	OP075SMJ
QPG 309 NM	60	15	92-116	435	1.13	3	7	OP090IMK
QPG 309 SM	60	15	181-229	865	1.13	3	7	OP090SML
QPG 311 NM	68	20	136-210	705	1.81	3	7	OP110IMM
QPG 311 SM	68	20	269-416	1395	1.81	3	7	OP110SMN

CODE	A	B	True clamping force per jaw only with spring - N	Total true clamping force per jaw to 6 bar N (with closed gripper)	Weight Kg	Min pressure bar	Max pressure bar	ARTICLE CODE
QPG 306 NM	30	10.5	31-43	138	0.32	3	7	OP060NMG
QPG 306 SM	30	10.5	61-85	271	0.32	3	7	OP050NSH
QPG 307 NM	45	13.5	48-78	255	0.74	3	7	OP075IMI
QPG 307 SM	45	13.5	95-155	500	0.74	3	7	OP075SMJ
QPG 309 NM	60	15	92-116	435	1.13	3	7	OP090IMK
QPG 309 SM	60	15	181-229	865	1.13	3	7	OP090SML
QPG 311 NM	68	20	136-210	705	1.81	3	7	OP110IMM
QPG 311 SM	68	20	269-416	1395	1.81	3	7	OP110SMN

BEZEICHNUNG	A	B	Reale Schliesskraft pro Backe nur mit Feder - N	Reale Gesamtschliesskraft pro Backe (mit geschossenem Greifer) 6 bar - N	Gewicht Kg	Min Druck bar	Max Druck bar	ARTIKEL CODE
QPG 306 NM	30	10.5	31-43	138	0.32	3	7	OP060NMG
QPG 306 SM	30	10.5	61-85	271	0.32	3	7	OP050NSH
QPG 307 NM	45	13.5	48-78	255	0.74	3	7	OP075IMI
QPG 307 SM	45	13.5	95-155	500	0.74	3	7	OP075SMJ
QPG 309 NM	60	15	92-116	435	1.13	3	7	OP090IMK
QPG 309 SM	60	15	181-229	865	1.13	3	7	OP090SML
QPG 311 NM	68	20	136-210	705	1.81	3	7	OP110IMM
QPG 311 SM	68	20	269-416	1395	1.81	3	7	OP110SMN

SIGLE	A	B	Force réelle en fermeture par griffe seulement avec ressort - N	Totale force réelle en fermeture par griffe 6 bar N (avec la pince fermée)	Poids Kg	Min press. bar	Max press. bar	CODE ARTICLE
QPG 306 NM	30	10.5	31-43	138	0.32	3	7	OP060NMG
QPG 306 SM	30	10.5	61-85	271	0.32	3	7	OP050NSH
QPG 307 NM	45	13.5	48-78	255	0.74	3	7	OP075IMI
QPG 307 SM	45	13.5	95-155	500	0.74	3	7	OP075SMJ
QPG 309 NM	60	15	92-116	435	1.13	3	7	OP090IMK
QPG 309 SM	60	15	181-229	865	1.13	3	7	OP090SML
QPG 311 NM	68	20	136-210	705	1.81	3	7	OP110IMM
QPG 311 SM	68	20	269-416	1395	1.81	3	7	OP110SMN

**Nota:** versione con molla in chiusura, su richiesta fornibile con molla in apertura

**Note:** type with spring in clamping, on request available with spring in opening

**Anmerkung:** Typ mit Feder in Geöfnung, nach Frage mit Feder in Öffnung

**Note:** type avec ressort en fermeture, sur demande ou peut le fournir avec ressort en ouverture

• Le dimensioni sono indicative e suscettibili di variazioni per migliorie tecniche. Ci riserviamo di apportare modifiche senza preavviso • All dimensions are indicative and subject to variation for technical upgrading. We reserve the right to make alterations without prior notification • Die Maßangaben sind indikativ und können sich bei technischen Verbesserung ändern. Wir behalten uns vor ohne vorherige Benachrichtigung Änderungen vorzunehmen • Les dimensions sont fournies à titre indicatif, elles peuvent subir des variations pour cause d'améliorations techniques. Nous nous réservons le droit d'apporter des modifications sans préavis.

- **DISPOSITIVO DI SICUREZZA CON MOLLA**
- **Safety device with spring**
- **Sicherheits-vorrichtung mit Feder**
- **Dispositif de sécurité avec ressort**

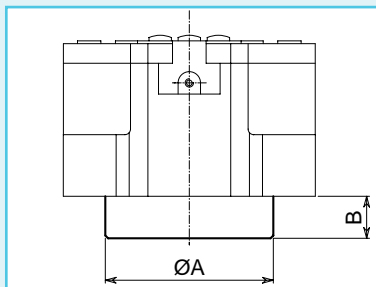

SIGLA	A	B	Forza reale di chiusura per griffa con sola molla - N	Forza totale reale di chiusura per griffa a 6 bar - N (a pinza chiusa)	Peso Kg	Press. min. bar	Press. max. bar	CODICE
QPG 313 NM	88	25	234-360	1225	3.25	3	7	OP138IMO
QPG 313 SM	88	25	462-712	2415	3.25	3	7	OP138SMP
QPG 317 NM	130	35	462-963	2239	7.3	4	7	OP317NMR
QPG 317 SM	130	35	914-1905	4427	7.3	4	7	OP317SMS
QPG 322 NM	150	47	716-1136	3211	14.4	4	7	OP322NMT
QPG 322 SM	150	47	1417-2246	6349	14.4	4	7	OP322SMU
QPG 330 NM QPG 330 SM	Esecuzione speciale solo su richiesta. Esecuzione speciale solo su richiesta							

CODE	A	B	True clamping force per jaw only with spring - N	Total true clamping force per jaw to 6 bar N (with closed gripper)	Weight Kg	Min pressure bar	Max pressure bar	ARTICLE CODE
QPG 313 NM	88	25	234-360	1225	3.25	3	7	OP138IMO
QPG 313 SM	88	25	462-712	2415	3.25	3	7	OP138SMP
QPG 317 NM	130	35	462-963	2239	7.3	4	7	OP317NMR
QPG 317 SM	130	35	914-1905	4427	7.3	4	7	OP317SMS
QPG 322 NM	150	47	716-1136	3211	14.4	4	7	OP322NMT
QPG 322 SM	150	47	1417-2246	6349	14.4	4	7	OP322SMU
QPG 330 NM QPG 330 SM	Special execution only on request. Special execution only on request.							

BEZEICHNUNG	A	B	Reele Schliesskraft pro Backe nur mit Feder - N	Reele Gesamtschliesskraft pro Backe (mit geschlossenen Greifer) 6 bar - N	Gewicht Kg	Min Druck bar	Max Druck bar	ARTIKEL CODE
QPG 313 NM	88	25	234-360	1225	3.25	3	7	OP138IMO
QPG 313 SM	88	25	462-712	2415	3.25	3	7	OP138SMP
QPG 317 NM	130	35	462-963	2239	7.3	4	7	OP317NMR
QPG 317 SM	130	35	914-1905	4427	7.3	4	7	OP317SMS
QPG 322 NM	150	47	716-1136	3211	14.4	4	7	OP322NMT
QPG 322 SM	150	47	1417-2246	6349	14.4	4	7	OP322SMU
QPG 330 NM QPG 330 SM	Sonderausführung nur auf anfrage Sonderausführung nur auf anfrage							

SIGLE	A	B	Force réelle en fermeture par griffe seulement avec ressort - N	Totale force réelle en fermeture par griffe 6 bar N (avec la pince fermée)	Poids Kg	Min press. bar	Max press. bar	CODE ARTICLE
QPG 313 NM	88	25	234-360	1225	3.25	3	7	OP138IMO
QPG 313 SM	88	25	462-712	2415	3.25	3	7	OP138SMP
QPG 317 NM	130	35	462-963	2239	7.3	4	7	OP317NMR
QPG 317 SM	130	35	914-1905	4427	7.3	4	7	OP317SMS
QPG 322 NM	150	47	716-1136	3211	14.4	4	7	OP322NMT
QPG 322 SM	150	47	1417-2246	6349	14.4	4	7	OP322SMU
QPG 330 NM QPG 330 SM	Exécution spéciale, seulement à la demande. Exécution spéciale, seulement à la demande.							

**Nota:** versione con molla in chiusura, su richiesta fornibile con molla in apertura

**Note:** type with spring in clamping, on request available with spring in opening

**Anmerkung:** Typ mit Feder in Geöfnung, nach Frage mit Feder in Öffnung

**Note:** type avec ressort en fermeture, sur demande ou peut le fournir avec ressort en ouverture

• Le dimensioni sono indicative e suscettibili di variazioni per migliorie tecniche. Ci riserviamo di apportare modifiche senza preavviso • All dimensions are indicative and subject to variation for technical upgrading. We reserve the right to make alterations without prior notification • Die Maßangaben sind indikativ und können sich bei technischen Verbesserungen ändern. Wir behalten uns vor ohne vorherige Benachrichtigung Änderungen vorzunehmen • Les dimensions sont fournies à titre indicatif, elles peuvent subir des variations pour cause d'améliorations techniques. Nous nous réservons le droit d'apporter des modifications sans préavis.

• **ORGANI DI PRESA A CORSA PARALLELA A TRE GRIFFE QPG • Three-jaw parallel grippers QPG**  
 • **3 Finger-Greiferen mit Parallelbewegung QPG • Pincen de préhension à course parallèle, à trois griffes QPG**

- **DISPOSITIVO STABILIZZATORE PEZZO**
- **Workpiece stabilizer**
- **Vorrichtung zur Stabilisierung des Werkstückes**
- **Dispositif stabilisateur de la pièce**

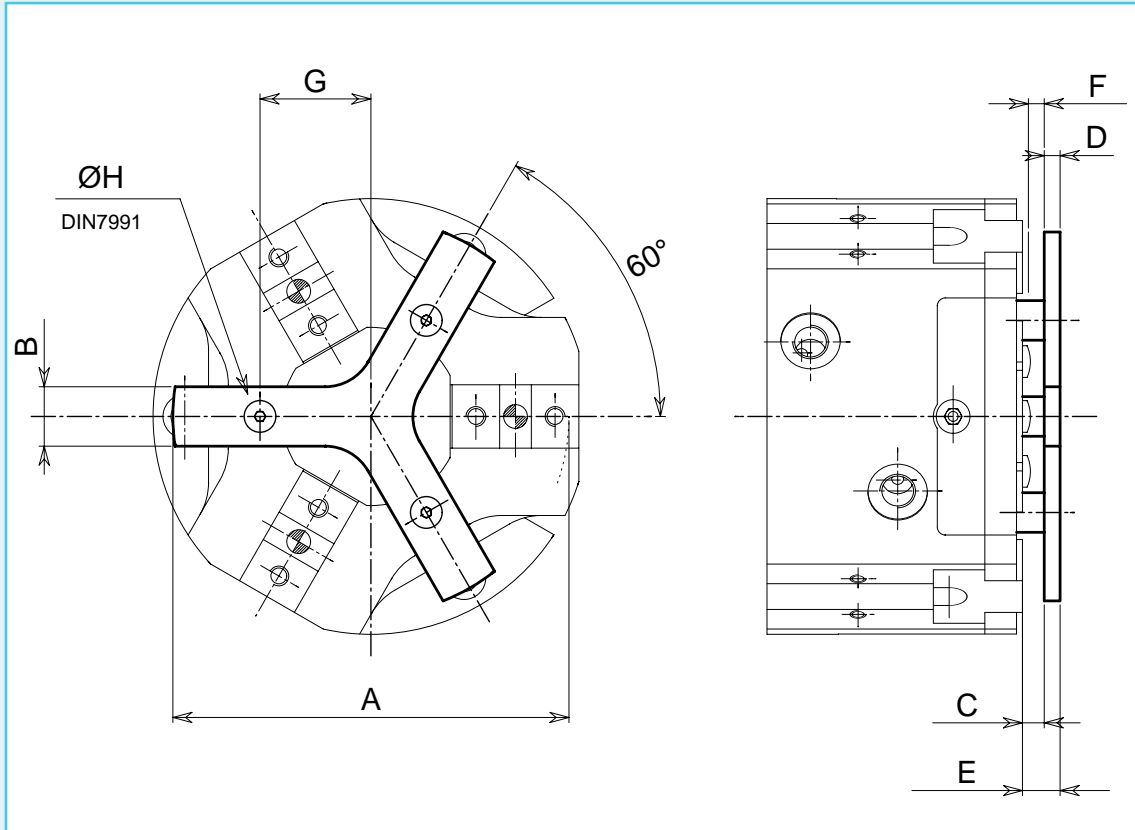

SIGLA CODE BEZEICHNUNG SIGLE	A	B	Max C	D	E	Corsa F	G	H	Forza espressa dalle molle - N Force expressed by springs - N Kraft der federn - N Force exprimée par les ressorts - N	CODICE ARTICLE CODE ARTIKELCODE CODE
QPG 306/...S	48	10	5	3	9	3	14.15	Ø3.2(T.S.E.I. M3)	9-44	KS306AOA
QPG 307/...S	63	10	6	3.5	9.5	4	18	Ø3.2(T.S.E.I. M3)	18-42	KS307APA
QPG 309/...S	78	12	6	4	10	4	23.5	Ø4.5(T.S.E.I. M4)	15-78	KS309APB
QPG 311/...S	98	15	6	4	10	4	28	Ø4.5(T.S.E.I. M4)	19-97	KS311APC
QPG 313/...S	124	20	7	5	12	5	34	Ø5.5(T.S.E.I. M5)	85-206	KS313APD
QPG 317/...S	156	25	8	5	13	6	45	Ø5.5(T.S.E.I. M5)	188-375	KS317APE
QPG 322/...S	196	25	8	6	14	6	60	Ø6.5(T.S.E.I. M6)	300-500	KS322APF
QPG 330/...S	268	30	10	8	18	8	75	Ø8.5(T.S.E.I. M8)	268-610	KS322APG

• Le dimensioni sono indicative e suscettibili di variazioni per migliorie tecniche. Ci riserviamo di apportare modifiche senza preavviso • All dimensions are indicative and subject to variation for technical upgrading. We reserve the right to make alterations without prior notification • Die Maßangaben sind indikativ und können sich bei technischen Verbesserungen ändern. Wir behalten uns vor, ohne vorherige Benachrichtigung Änderungen vorzunehmen • Les dimensions sont fournies à titre indicatif, elles peuvent subir des variations pour cause d'améliorations techniques. Nous nous réservons le droit d'apporter des modifications sans préavis.

## KIT GANASCE SEMILAVORATE

- Semifinished jaws
- Halbfertige spanbacke
- Mâchoires semi-finies

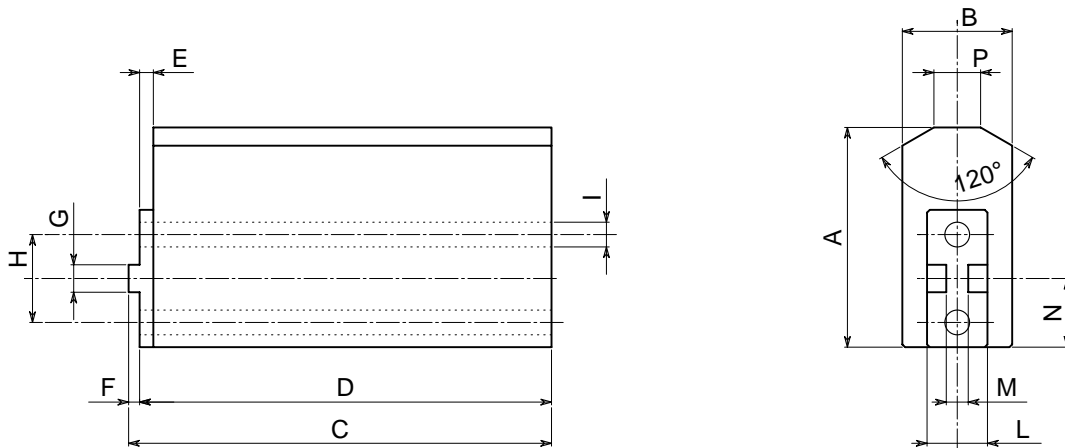

- MATERIALE: acciaio o alluminio. • MATERIAL: steel or aluminium.
- MATERIAL: stahl oder aluminium. • MATIÈRE: acier ou aluminium

Sigla Code Bezeichnung Sigle	A	B	C	D	E	F	G	H	I	L	M	N	P	Codice Article code Artikelcode Code article
QPG205/...S QPG306/...S	25	15	52	50	5	2	5	12	3.5	8	4	9	8.5	OP205KQA OP306KQI
QPG206/...S QPG307/...S	32.5	20	62.5	60	5	2.5	5	13	4.5	10	4	10.5	8.5	OP206KQB OP307KQL
QPG208/...S QPG309/...S	40	25	83	80	5	3	6	16	4.5	12	5	12.5	8.5	OP208KQC OP309KQM
QPG210/...S QPG311/...S	50	30	103.5	100	5	3.5	8	20	5.5	16	6	16	8.5	OP210KQD OP311KQN
QPG212/...S QPG313/...S	62.5	35	124	120	5	4	8	24	6.5	19	6	20	12	OP212KQE OP313KQO
QPG216/...S QPG317/...S	80	40	154	150	5	4	10	32	9	22	8	25	17	OP216KQF OP317KQP
QPG220/...S QPG322/...S	100	50	179.5	175	5	4.5	12	40	11	30	10	32.5	17	OP220KQG OP322KQR
QPG230/...S QPG330/...S	135	60	205.5	200	5	5.5	14	50	17	40	12	45	34	OP230KQH OP330KQS

• Le dimensioni sono indicative e suscettibili di variazioni per migliorie tecniche. Ci riserviamo di apportare modifiche senza preavviso • All dimensions are indicative and subject to variation for technical upgrading. We reserve the right to make alterations without prior notification • Die Maßangaben sind indikativ und können sich bei technischen Verbesserung ändern. Wir behalten uns vor, ohne vorherige Benachrichtigung Änderungen vorzunehmen • Les dimensions sont fournies à titre indicatif, elles peuvent subir des variations pour cause d'améliorations techniques. Nous nous réservons le droit d'apporter des modifications sans préavis.



- **NOTE**
- **Notes**
- **Anmerkungen**
- **Notes**





- **NOTE**
- **Notes**
- **Anmerkungen**
- **Notes**

